

**SYSTÈMES NUMÉRIQUES MULTIFONCTIONS COULEUR/
SYSTÈMES NUMÉRIQUES MULTIFONCTIONS**

Guide de la copie

e-STUDIO2000AC/2500AC

e-STUDIO2505AC/3005AC/3505AC/4505AC/5005AC

e-STUDIO2508A/3008A/3508A/4508A/5008A

e-STUDIO5506AC/6506AC/7506AC

e-STUDIO5508A/6508A/7508A/8508A

e-STUDIO3508LP/4508LP/5008LP

Préface

Merci d'avoir choisi la gamme de systèmes multifonctions noir et blanc ou la gamme de systèmes multifonctions Noir & Couleur TOSHIBA.

Ce manuel explique comment utiliser les fonctions de copie de ce système.

Lisez ce manuel avant d'utiliser les fonctions du système.

Lors d'une impression avec le toner bleu effaçable de la série e-STUDIO5008LP, seuls le papier ordinaire de format standard et le papier recyclé (64 - 80 g/m², 17 - 20 lb. Bond) peuvent être utilisés afin de réutiliser le papier efficacement. De plus, les fonctions de finition telles que l'agrafage, la perforation ou le pliage central ne peuvent pas être exécutées.

■ Pour lire ce manuel

□ Symboles utilisés dans ce manuel

Dans ce manuel, certains points importants sont signalés au moyen des symboles ci-dessous. Prenez connaissance de ces points importants avant d'utiliser le système.

AVERTISSEMENT

Indique une situation potentiellement dangereuse qui, si elle n'est pas évitée, peut entraîner le décès, des blessures graves, des dommages importants ou l'incendie du système ou de son environnement.

ATTENTION

Indique une situation potentiellement dangereuse qui, si elle n'est pas évitée, peut provoquer des blessures mineures ou légères, des dégâts partiels au niveau du système ou du matériel environnant, ou encore des pertes de données.

Remarque

Fournit des informations auxquelles vous devez porter une attention particulière lors de l'utilisation de ce système.

Conseil

Fournit des informations auxquelles vous devez porter une attention particulière lors de l'utilisation de ce système.



Pages décrivant des éléments en rapport avec l'action en cours. Consultez-les en fonction de vos besoins.

□ Description de l'orientation de l'original/du papier

Le papier ou les originaux au format A4, B5 ou LT peuvent être positionnés en orientation portrait ou paysage. Dans ce manuel, la mention "-R" ajoutée aux noms de formats indique que le papier ou les originaux sont positionnés selon l'orientation paysage.

Exemple : un original au format A4 sur la vitre d'exposition

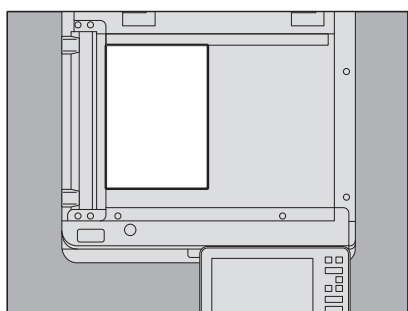

Orientation portrait : A4

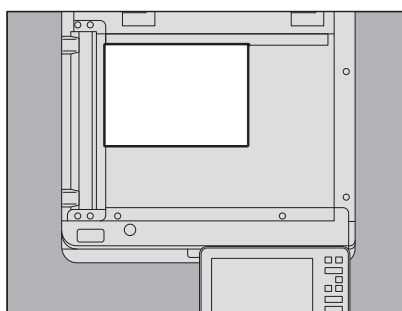

Orientation paysage : A4-R

Le papier ou les originaux au format A3, B4, LD ou LG peuvent uniquement être positionnés en orientation paysage, si bien que "-R" n'est pas ajouté à ces formats.

☐ Nom du modèle et de la série utilisés dans ce manuel

Dans ce manuel, chaque nom de modèle est remplacé par le nom de système présenté ci-dessous :

Nom du modèle	Nom de la série
e-STUDIO2000AC/2500AC	Série e-STUDIO5005AC
e-STUDIO2505AC/3005AC/3505AC/4505AC/5005AC	
e-STUDIO2008A/2508A/3008A/3508A/4508A/5008A	Série e-STUDIO5008A
e-STUDIO5506AC/6506AC/7506AC	Série e-STUDIO7506AC
e-STUDIO5508A/6508A/7508A/8508A	Série e-STUDIO8508A
e-STUDIO3508LP/4508LP/5008LP	Série e-STUDIO5008LP

☐ Equipement en option

Pour voir les options disponibles, reportez-vous au *Guide de prise en main rapide*.

☐ Captures d'écran présentées dans ce manuel

- Les informations des captures d'écran sont susceptibles de varier selon votre modèle et l'utilisation du système (par exemple, selon le statut des options installées, la version du système d'exploitation et les applications).
- Les écrans d'illustration utilisés dans ce manuel correspondent à un papier de format A/B. Si vous utilisez du papier de format LT, l'écran ou l'ordre des boutons présenté dans les illustrations peut être différent de celui de votre équipement.

☐ Abréviations utilisées dans ce manuel

Dans ce manuel, les termes "Chargeur de documents avec double numérisation" (DSDF) et "Chargeur retourneur automatique de documents" (RADF) sont collectivement désignés par "Chargeur automatique de documents" (ADF).

☐ Marques

Pour plus d'informations concernant les marques, reportez-vous aux *Informations de sécurité*.

TABLE DES MATIERES

Préface	3
Pour lire ce manuel	3

Chapitre 1 AVANT D'EFFECTUER DES COPIES

Informations importantes concernant les copies	10
Stockage des copies couleur (modèle couleur uniquement).....	10
Fonction de prévention des contrefaçons.....	10
Copie simple.....	10
Menu principal de la fonction de copie	11
Zone d'indication de l'état du système	13
Avant d'utiliser les fonctions du copieur	15
Paramètres par défaut.....	15
Confirmation des fonctions définies.....	16
Réinitialisation des fonctions définies.....	17
Restrictions relatives aux combinaisons de fonctions.....	17

Chapitre 2 PROCEDURE DE COPIE

Procédure de copie de base	21
Arrêt et redémarrage d'une opération de copie	23
Numérisation de l'original suivant au cours d'une opération de copie (démarrage automatique)	23
Interruption de la copie en cours pour la copie d'autres documents (interruption de copie)	24
Effectuer une seule copie (copie épreuve)	25
Définition de l'orientation des originaux	26
Définition du format de papier	27
Sélection automatique du format (APS).....	27
Sélection manuelle de la cassette destinée au format de papier souhaité.....	28
Copie d'originaux de formats mélangés en une seule opération.....	29
Définition du type de papier	31
Copie sur du papier recyclé, épais ou réutilisé.....	31
Effectuer une copie sur du papier mince, des autocollants ou du papier spécial.....	31
Définition et copie des pages de couverture ou des feuilles de papier à insérer	31
Copie par dérivation	32
Copie à l'aide du bypass sur du papier de format standard.....	33
Copie à l'aide du bypass sur du papier de format non standard	38
Sélection du bac de sortie	40
Changement de bac de sortie	40
Changement des modes couleur (modèle couleur uniquement)	41
Changement du mode toner (série e-STUDIO5008LP uniquement)	42
Réglage du contraste	43
Réglage automatique du contraste	43
Réglage manuel	43
Agrandissement ou réduction des images	44
Sélection automatique du taux d'agrandissement (AMS)	45
Définition séparée du format de l'original et de la copie.....	46
Définition manuelle du zoom.....	49
Copie d'originaux de photos avec le taux de reproduction optimal pour le format de papier de copie (Zoom photo) (Mode couleur uniquement).	50
Réduction des images pour la numérisation de l'ensemble de l'original, y compris les bords (Image entière) (Modèle couleurs uniquement).....	53
Réduction et centrage d'une image (Centrage de copie)	54

Sélection d'un mode de finition	55
Modes de finition et finisseurs en option.....	55
Mode de tri et de regroupement	56
Mode de tri en alternance.....	57
Mode de tri avec agrafage	58
Livret / pliage central / agrafage à cheval.....	59
Mode de perforation	62
Copie recto verso	63
Copie recto	64
Copie recto verso	65
Copie recto verso d'un original de type livre.....	66
Définition d'un mode original	69

Chapitre 3 COMMENT UTILISER LES FONCTIONS D'EDITION

Affichage du menu Menu Edition	72
Création de marges	73
Création des marges du haut, du bas, de gauche et de droite	73
Création de marges de reliure centrale	75
Copie de plusieurs originaux sur une seule feuille (2 EN 1/4 EN 1)	76
Application de différents paramètres aux pages de couverture (Page de couverture)	79
Insertion d'une feuille à la page souhaitée (Insertion de feuilles)	81
Ajout de la date et heure sur le document copié	84
Ajout d'un numéro de page sur le document copié (Numéro de page)	85
Modification d'images numérisées	86
Cadrage et masquage.....	86
Image miroir et inversion négatif/positif.....	89
Application de zooms distincts au niveau des sens horizontal et vertical (Zoom XY)	90
Copie en plusieurs exemplaires de la même image sur une feuille (Répétition d'image) (Modèle couleur uniquement)	91
Suppression des pages blanches lors de la copie (Ignorer les pages blanches)	93
Effacement des bords tachés des originaux (Effacement des bords)	94
Effacement des ombres situées au centre d'originaux de type livre (Effacement de la reliure centrale)	95
Copie séparée des faces des originaux de type livre (Page double)	97
Effacement des parties sombres situées autour des originaux (Effacer extérieur)	99
Application de plusieurs paramètres (Création de jobs)	101
Modification des modes d'alimentation (ADF -> SADF)	104
Réduction des images pour la numérisation de l'ensemble de l'original, y compris les bords (Image entière)	105
Centrage d'une image numérisée (Centrage de copie)	106

Chapitre 4 UTILISATION DES FONCTIONS DE REGLAGE D'IMAGE

Afficher le menu Image	108
Réglage de la balance des couleurs (réglage CMJN) (modèle couleur uniquement)	109
Annulation du réglage de la balance des couleurs	109

Réglage RVB (modèle couleur uniquement)	110
Annulation du réglage RVB.....	110
Réglage de la qualité de l'image à l'aide de la fonction une touche (modèle couleur uniquement).....	111
Annulation du réglage une touche.....	111
Fonction pour empêcher l'encre de traverser le papier (Réglage de l'arrière-plan)	112
Annulation du réglage de l'arrière-plan.....	112
Réglage de la netteté.....	113
Annulation du réglage de la netteté	113
Application de l'option Copie deux couleurs (modèle couleur uniquement).....	114
Copie en noir et blanc ou selon une couleur spécifiée	114
Copie en rouge et noir	117
Application de la copie monochrome (modèle couleur uniquement)	119
Annulation de la copie monochrome	119
Réglage de la teinte (modèle couleur uniquement)	120
Annulation du réglage de la teinte.....	120
Réglage de la saturation (modèle couleur uniquement)	121
Annulation du réglage de la saturation	121
Réduction du bruit de la numérisation	122
Annulation de la réduction du niveau sonore de la numérisation ADF	122

Chapitre 5 ENREGISTREMENT DES DONNEES COPIEES DANS UN FICHIER

Copie et enregistrement dans un fichier	124
Paramétrage d'un dossier partagé	126
INDEX	129

1

AVANT D'EFFECTUER DES COPIES

Ce chapitre présente les informations à connaître avant d'effectuer des copies et le contenu de l'écran du menu principal.

Informations importantes concernant les copies	10
Stockage des copies couleur (modèle couleur uniquement).....	10
Fonction de prévention des contrefaçons.....	10
Copie simple.....	10
Menu principal de la fonction de copie	11
Zone d'indication de l'état du système	13
Avant d'utiliser les fonctions du copieur.....	15
Paramètres par défaut.....	15
Confirmation des fonctions définies.....	16
Réinitialisation des fonctions définies.....	17
Restrictions relatives aux combinaisons de fonctions.....	17

Informations importantes concernant les copies

■ Stockage des copies couleur (modèle couleur uniquement)

Prenez les précautions suivantes pour stocker les copies couleur :

- Evitez d'exposer les copies à la lumière afin d'éliminer tout risque de décoloration en cas de stockage prolongé.
- Si les copies sont comprimées pendant une période prolongée entre des feuilles de plastique en chlorure de vinyle, il est possible que le toner fonde et adhère au plastique. Conservez-les dans des classeurs en polyéthylène en cas de stockage prolongé.
- Lorsqu'une copie couleur est pliée, le toner peut être altéré au niveau du pli. Aussi le stockage prolongé de copies couleur pliées est-il déconseillé.
- Le toner des copies peut fondre au contact d'un solvant ou d'une encre qui n'est pas tout à fait sèche.
- Lorsque les copies sont conservées à proximité d'une source de chaleur extrêmement élevée, telle qu'un radiateur, le toner peut fondre. Conservez-les à température ambiante et évitez les écarts de température importants.

■ Fonction de prévention des contrefaçons

Ce système possède une fonction de prévention des contrefaçons. Par conséquent, les fonctions de scan ou de copie peuvent ne pas fonctionner correctement.

■ Copie simple

Le système dispose d'un menu indépendant appelé "Copie simple" qui vous permet de réaliser des copies en effectuant le moins d'opérations possible.

Pour savoir comment utiliser le menu, reportez-vous au **Guide de prise en main rapide** du système.

Menu principal de la fonction de copie

Le menu principal de la fonction de copie indique l'information suivante :

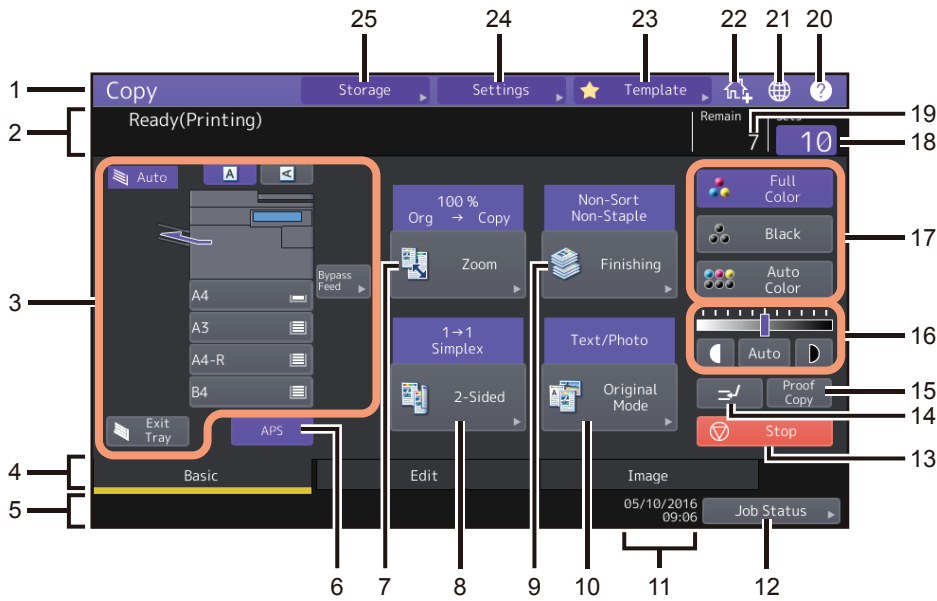

- 1. Affichage des fonctions**
Affiche le nom de la fonction en cours d'utilisation, copie par exemple.
- 2. Zone d'affichage des messages**
Décrit brièvement les fonctions ou l'état en cours du système sous la forme de messages.
- 3. Zone d'indication de l'état du système (📖 P.13)**
Indique le format et le type de papier ou la quantité de papier restante dans chaque cassette.
- 4. Onglets Index (Principal (Basic), Edition (Edit), Image (Image))**
Permettent de basculer entre les menus "Principal", "Edition" et "Image".
- 5. Zone d'affichage des alertes**
Affiche des messages d'alerte indiquant par exemple de remplacer une cartouche de toner ou le bac récupérateur de toner usagé.
- 6. Touche de sélection automatique du format [APS] (📖 P.27)**
Permet d'activer le mode de sélection automatique du format.
- 7. bouton [Zoom] (📖 P.44)**
Permet de modifier le rapport de reproduction des images.
- 8. Touche [Recto-Verso (2-Sided)] (📖 P.63)**
Permet de sélectionner le mode copie recto/recto verso (par exemple, 1 -> recto verso, 2 -> recto verso).
- 9. Touche [Finition (Finishing)] (📖 P.55)**
Permet de sélectionner un mode de tri.
- 10. Touche [Mode Original (Original Mode)] (📖 P.69)**
Permet de sélectionner un mode original.
- 11. Date et heure**

-
12. **Touche [Statut du travail (Job Status)]**
Permet de vérifier l'état des travaux de copie, de fax, de numérisation ou d'impression et de consulter l'historique de ces travaux. Appuyer sur [Statut du travail (Job Status)] > [Travaux (Jobs)] > [Scan (Scan)] permet d'afficher le statut des travaux de numérisation dans la liste.
Pour plus d'informations sur l'aperçu des états de travaux, reportez-vous au manuel **Guide de résolution de problèmes logiciel**.
 13. **Touche (Stop (stop))** (📖 P.23)
Permet d'interrompre la copie.
 14. **Touche d'interruption de la copie** (📖 P.24)
Permet d'interrompre le travail de copie en cours pour en effectuer d'autres.
 15. **Touche [Copie épreuve (Proof Copy)]** (📖 P.25)
Permet d'effectuer une copie épreuve pour vérifier le résultat avant de lancer la copie en plusieurs exemplaires.
 16. **Touches de réglage du contraste** (📖 P.43)
Permettent de régler le contraste des images.
 17. **Touches du mode couleur** (📖 P.41)
Permettent de basculer vers les différents modes couleur.
 18. **Nombre de jeux de copies**
Indique le nombre de copies à réaliser. Pour le modifier, appuyez sur cette touche et entrez le nombre souhaité.
 19. **Nombre de jeux de copies restants**
 20. **Touche (Aide)[?]**
Permet d'afficher l'explication de chaque fonction ou touche de l'écran tactile.
 21. **Touche de sélection de la langue**
Permet de modifier la langue.
 22. **Touche Ajout à l'écran d'accueil**
Permet d'ajouter un paramètre (par exemple, un paramètre de travaux) à l'écran d'accueil. Pour plus d'informations, reportez-vous au **Guide des modèles**.
 23. **Bouton [Modèle (Template)]**
Permet d'activer la fonction de modèle. Pour plus d'informations, reportez-vous au **Guide des modèles**.
 24. **Touche [Paramètres (Settings)]** (📖 P.16)
Permet de vérifier la configuration actuelle des fonctions.
 25. **Touche [Stockage (Storage)]** (📖 P.124)
Permet d'activer la fonction de stockage.

Fonction de gestion des utilisateurs ou par codes départementaux

Dans le cas ci-dessus, le quota de travaux assigné à chaque utilisateur ou département apparaît dans la zone d'affichage des alertes pendant environ 5 secondes après l'authentification utilisateur.

Des deux nombres de l'utilisateur (👤) et du département (👥), le système affiche le plus petit.

Conseil

- L'affichage peut varier en fonction de l'état de gestion du système.
- Pour plus d'informations sur la fonction de gestion des utilisateurs ou par codes départementaux, contactez votre administrateur.

■ Zone d'indication de l'état du système

Affiche les informations suivantes :

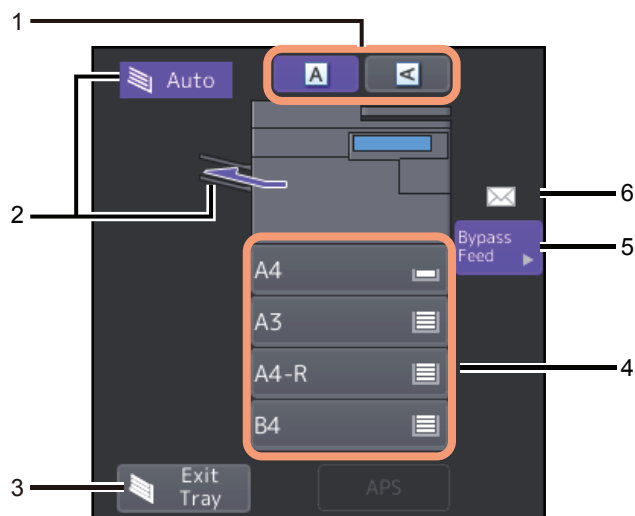



1. **Touche d'orientation du papier** (📖 P.26)
Permet de paramétrer l'orientation de l'original.
2. **Zone du bac de réception** (📖 P.40)
Indique le bac de sortie des copies.
3. **Touche [Bac de sortie (Exit Tray)]** (📖 P.40)
Permet de sélectionner un bac de réception (sortie).
4. **Touches de cassette** (📖 P.28)
Indiquent le format et le type du papier ainsi que la quantité de papier restant dans chaque cassette.
Pour découvrir comment placer le papier dans les cassettes ainsi que la signification des icônes qui s'affichent, reportez-vous au **Guide de la préparation du papier**.
Pour utiliser une cassette en particulier, appuyez sur la touche correspondante.

Remarque

Si l'écran affiche un format différent de celui que vous avez paramétré ou le symbole "⚠️ ---", la détection du format n'a pas fonctionné. Dans ce cas, reportez-vous au manuel **Guide de résolution de problèmes matériel**.

Conseil

e-STUDIO2000AC/2500AC : la quantité de papier disponible dans la cassette standard (première cassette) s'affiche comme suit.

Etat des cassettes	Affichage
Placé	
Aucune feuille	

5. **Touche [Alimentation manuelle (Bypass Feed)]** ( P.32)

Si vous appuyez sur cette touche lorsque du papier se trouve dans le bac d'alimentation, celui-ci sera sélectionné comme source de papier.

6. **Type de papier sur le bac de dérivation**

Indique par une icône le type du papier présent sur le bac d'alimentation. Pour découvrir comment placer le papier dans les cassettes ainsi que la signification des icônes qui s'affichent, reportez-vous au **Guide de la préparation du papier**.

■ Paramètres par défaut

Ce système se trouve dans sa "configuration par défaut" lorsqu'il est mis sous tension. En d'autres termes, si aucun changement de configuration n'a été appliqué, la configuration du système est rétablie à sa valeur par défaut lorsque le mode d'économie d'énergie est annulé ou que la touche [FONCTION CLEAR (FUNCTION CLEAR)] du tableau de bord est actionnée. Le tableau ci-après répertorie les paramètres par défaut en vigueur pour les modes de copie élémentaires lors de l'installation du système.

Elément	Paramètre par défaut
Zoom	100 %
Nombre de copies	1
Sélection du papier	Sélection automatique du format (APS)
Recto/Recto verso	Original recto -> Copie recto
Réglage du contraste	Réglage manuel
Mode couleur	Couleur
Mode toner *	Noir
Mode original	Texte/Photo
Mode Finition	Utilisation de la vitre d'exposition : Non trié non agrafé Utilisation de l'ADF : Tri
Mode d'alimentation lors de l'utilisation de l'ADF	Mode d'alimentation continue

* Sélectionnez le toner à utiliser dans la série e-STUDIO5008LP.

Les paramètres par défaut sont modifiables. Pour plus d'informations, reportez-vous au **Guide d'administration**.

■ Confirmation des fonctions définies

Si vous appuyez sur la touche [Paramètres (Settings)] sur l'écran tactile, le menu présenté ci-dessous s'affiche. Il vous permet d'afficher les fonctions actuellement définies.

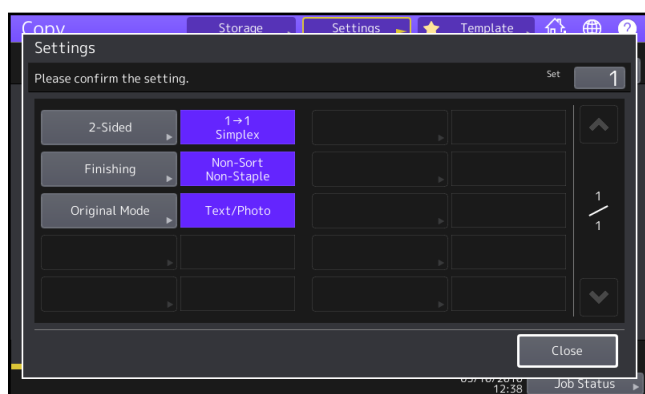
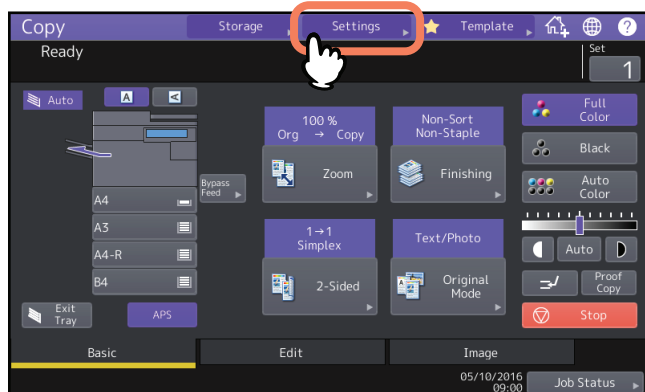

Accès au menu de paramètres des fonctions

Pour modifier les fonctions du menu actuel, appuyez sur les touches correspondantes. Le menu des paramètres de votre choix s'affiche alors.

■ Réinitialisation des fonctions définies

Pour supprimer un paramètre de la fonction de copie, appuyez sur [Réinitialiser (Reset)] dans le menu de paramétrage correspondant.

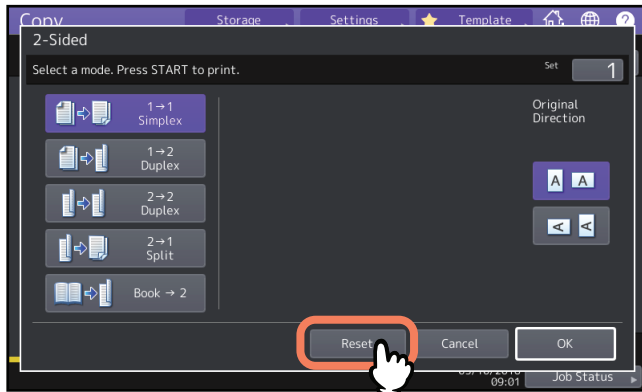

Cependant, pour annuler le paramètre Image entière dans le menu Edition, il faut également appuyer sur la touche en surbrillance.

 P.72 "Affichage du menu Menu Edition"

□ Réinitialisation de tous les paramètres modifiés

Lorsque vous appuyez sur la touche [FONCTION CLEAR (FUNCTION CLEAR)] du tableau de bord, tous les changements de fonction sont effacés.

Même si vous n'appuyez pas sur la touche [FONCTION CLEAR (FUNCTION CLEAR)], les modifications sont supprimées si le système est inactif pendant 45 s. (paramètre par défaut). Pour savoir comment changer cette période, reportez-vous au **Guide d'administration**.

■ Restrictions relatives aux combinaisons de fonctions

Il est possible de combiner plusieurs fonctions de copie. Cependant, certaines combinaisons sont incompatibles.

PROCEDURE DE COPIE

Ce chapitre décrit les procédures élémentaires de copie.

Procédure de copie de base	21
Arrêt et redémarrage d'une opération de copie	23
Numérisation de l'original suivant au cours d'une opération de copie (démarrage automatique)	23
Interruption de la copie en cours pour la copie d'autres documents (interruption de copie)	24
Effectuer une seule copie (copie épreuve)	25
Définition de l'orientation des originaux	26
Définition du format de papier	27
Sélection automatique du format (APS).....	27
Sélection manuelle de la cassette destinée au format de papier souhaité.....	28
Copie d'originaux de formats mélangés en une seule opération.....	29
Définition du type de papier	31
Copie sur du papier recyclé, épais ou réutilisé.....	31
Effectuer une copie sur du papier mince, des autocollants ou du papier spécial.....	31
Définition et copie des pages de couverture ou des feuilles de papier à insérer	31
Copie par dérivation	32
Copie à l'aide du bypass sur du papier de format standard.....	33
Copie à l'aide du bypass sur du papier de format non standard	38
Sélection du bac de sortie	40
Changement de bac de sortie	40
Changement des modes couleur (modèle couleur uniquement).....	41
Changement du mode toner (série e-STUDIO5008LP uniquement).....	42
Réglage du contraste	43
Réglage automatique du contraste	43
Réglage manuel	43
Agrandissement ou réduction des images.....	44
Sélection automatique du taux d'agrandissement (AMS)	45
Définition séparée du format de l'original et de la copie.....	46
Définition manuelle du zoom.....	49
Copie d'originaux de photos avec le taux de reproduction optimal pour le format de papier de copie (Zoom photo) (Mode couleur uniquement).	50
Réduction des images pour la numérisation de l'ensemble de l'original, y compris les bords (Image entière) (Modèle couleurs uniquement)	53
Réduction et centrage d'une image (Centrage de copie)	54
Sélection d'un mode de finition	55

Modes de finition et finisseurs en option.....	55
Mode de tri et de regroupement	56
Mode de tri en alternance.....	57
Mode de tri avec agrafage	58
Livret / pliage central / agrafage à cheval.....	59
Mode de perforation	62
Copie recto verso	63
Copie recto	64
Copie recto verso	65
Copie recto verso d'un original de type livre.....	66
Définition d'un mode original.....	69

Procédure de copie de base

Pour effectuer des copies, procédez comme indiqué ci-après.

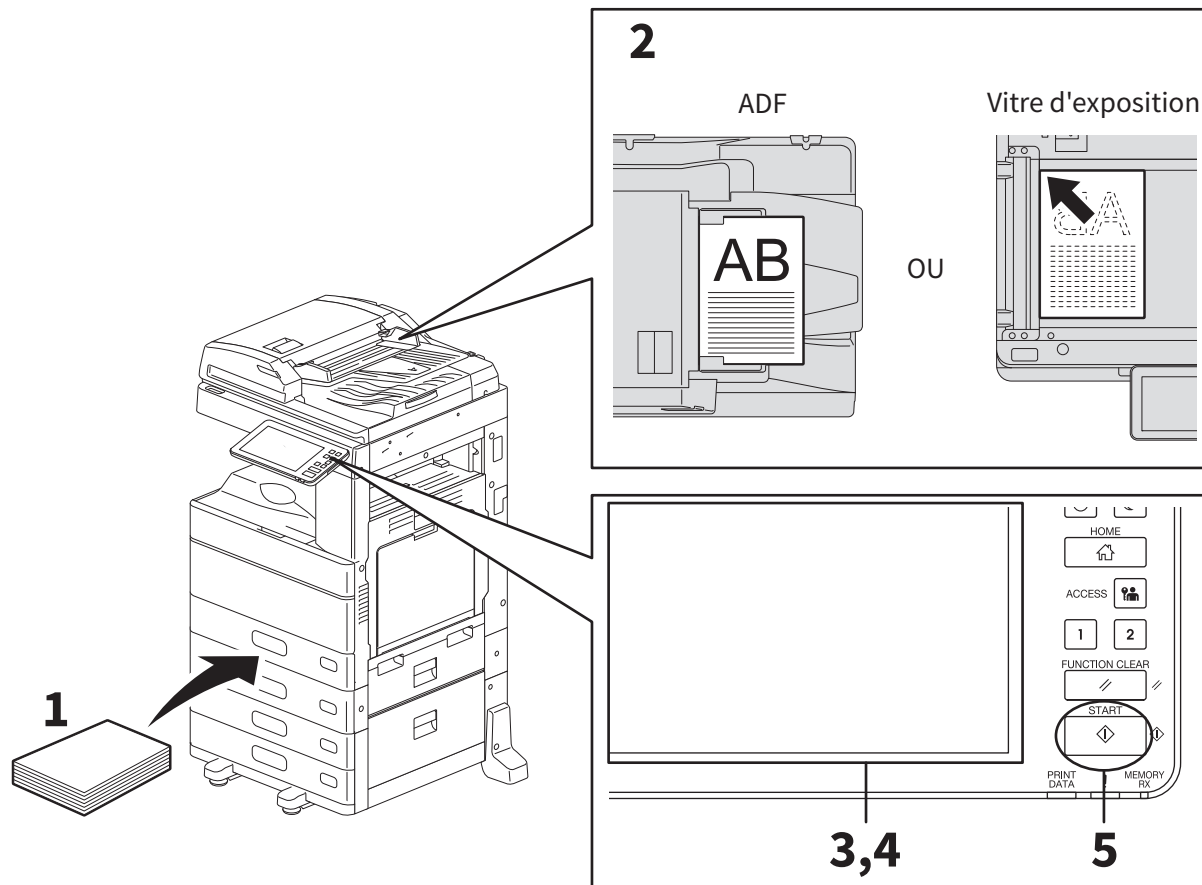

1 Vérifiez que la ou les cassettes contiennent du papier.

Pour plus d'informations sur les types et formats de papier pris en charge et sur la mise en place du papier, reportez-vous au **Guide de la préparation du papier**.

2 Placez les originaux.

Pour plus d'informations sur les types et formats des originaux et sur leur mise en place, reportez-vous au **Guide de la préparation du papier**.

3 Si vous voulez effectuer plus d'une copie, entrez le nombre souhaité sur l'écran tactile.

4 Sélectionnez les modes de copie comme il convient.

5 Appuyez sur la touche [DEMARRER (START)] du tableau de bord.

Le processus de copie débute. Le papier sort face copiée vers le bas.

Remarque

Attention : les copies, ainsi que leur zone de sortie, peuvent être très chaudes.

Le menu ci-après peut apparaître suivant le mode de copie utilisé.

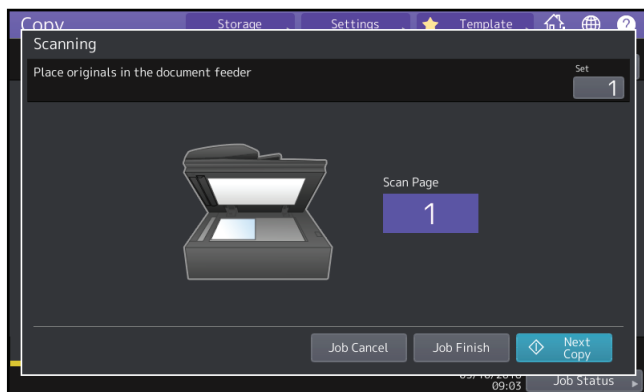

Ce menu apparaît lorsque "SADF (mode d'alimentation simple)" est attribué au chargeur de documents ou dans les modes où l'original est chargé sur la vitre d'exposition et que les données numérisées sont temporairement stockées en mémoire, comme la copie avec tri ou la copie recto verso d'un original recto. Lorsque ce menu apparaît, suivez la procédure ci-dessous.

Conseil

Des messages différents s'affichent dans la partie supérieure du menu lorsque les originaux sont numérisés avec l'ADF et lorsque la numérisation est effectuée sur la vitre d'exposition.

6 Placez l'original suivant, puis appuyez sur la touche [DEMARRER (START)] du panneau de commande ou bien appuyez sur [Copie suivante (Next copy)] sur l'écran tactile.

Le scan démarre. (Lorsque le SADF (mode d'alimentation simple) est attribué au chargeur de documents, un original est automatiquement copié dès sa mise en place dans l'ADF.)

7 Appuyez sur la touche [JOB FINI (JOB FINISH)] sur l'écran tactile lorsque tous les originaux ont été scannés.

Le processus de copie débute.

Conseil

Si vous souhaitez interrompre la copie, appuyez sur [Annul Job (Job Cancel)].

■ Arrêt et redémarrage d'une opération de copie

1 Appuyez sur [Stop] sur l'écran tactile.

L'opération de copie ou de scan s'arrête.

2 Appuyez sur [Annul job (Job Cancel)] sur l'écran tactile pour interrompre la copie.

Appuyez sur [Copie suivante (Next Copy)] sur l'écran tactile ou la touche [DEMARRER (START)] sur le panneau de commande pour redémarrer.

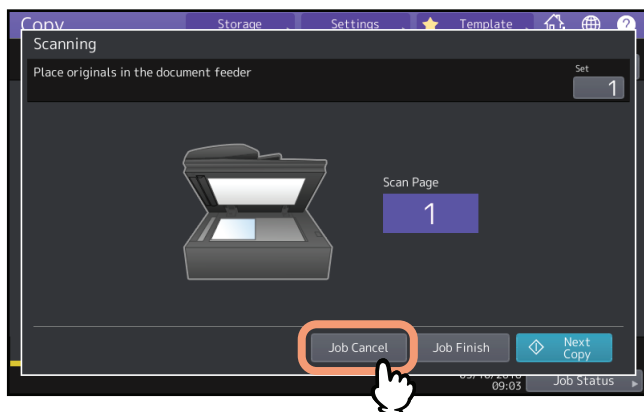

Lorsque vous appuyez sur [Annul Job (Job Cancel)], les données numérisées sont effacées et tous les jobs en attente sont effectués.

Conseil

Les données numérisées sont effacées par l'intermédiaire de la fonction automatique effacer même si vous n'appuyez pas sur [Annul Job (Job Cancel)].

■ Numérisation de l'original suivant au cours d'une opération de copie (démarrage automatique)

Vous pouvez numériser l'original suivant même si la copie est en cours ou si le message "Prêt (Préchauffage en cours) (Ready (Warming Up))" s'affiche (démarrage automatique d'un travail).

1 Entrez le nombre de copies et les modes de copie voulus.

Remarque

Le nouveau travail démarre dans les modes de copie précédemment sélectionnés à moins que vous ne spécifiez de nouveaux modes.

2 Appuyez sur la touche [DEMARRER (START)] du tableau de bord.

Conseil

Il est possible de numériser jusqu'à 1000 feuilles par travail de copie ou autant de feuilles que la mémoire en accepte.

Vérification des travaux automatiques

Vous pouvez vérifier les travaux en attente sur l'écran tactile, et les annuler au besoin. Pour plus d'informations, reportez-vous au manuel **Guide de résolution de problèmes logiciel**.

Annulation des travaux en cours de scan

Appuyez sur [Stop] sur l'écran tactile pour interrompre la numérisation des originaux en cours. Si vous appuyez sur [Annul Job (Job Cancel)] sur l'écran tactile ou sur la touche [Fonction Effacer (Function Clear)] sur le panneau de commande pendant l'arrêt momentané d'une numérisation en cours, vous annulez l'opération. (dans ce cas, les données qui ont été scannées avant l'arrêt momentané sont copiées). Pour reprendre le scan, appuyez sur la touche [DEMARRER (START)].

■ Interruption de la copie en cours pour la copie d'autres documents (interruption de copie)

Vous pouvez interrompre le travail de copie en cours pour en effectuer d'autres (interruption de copie). Lors de la reprise du travail interrompu, vous n'aurez pas à resélectionner les modes de copie définis car ils sont mémorisés dans le système.

Remarque

Les modes de copie ci-dessous ne sont pas disponibles avec la fonction d'interruption de cycle :

- copie de pages de couverture, copie d'intercalaires, fonction "Création de job", enregistrement dans l'e-Filing, fonction Copie & Fichier.
- Pendant l'interruption de la copie, le mode ne peut pas être modifié en un mode autre qu'un mode copie, tel que e-Filing, numérisation, impression ou envoi de fax. Pour modifier ce mode, appuyez d'abord sur la touche  pour effacer la copie interrompue.

1 Appuyez sur la touche .

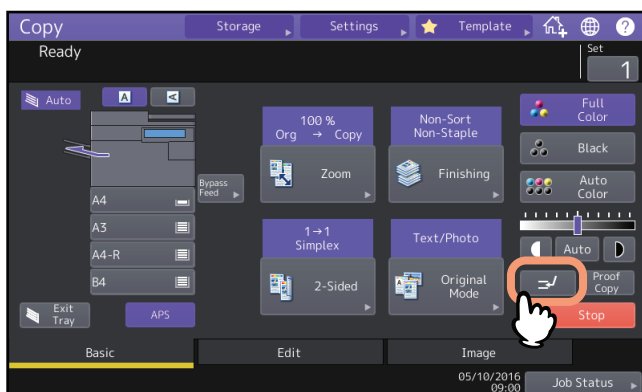

Un message indiquant que le système est prêt à interrompre la copie s'affiche, et le terme "Interrompre" s'affiche sur l'écran des fonctions.

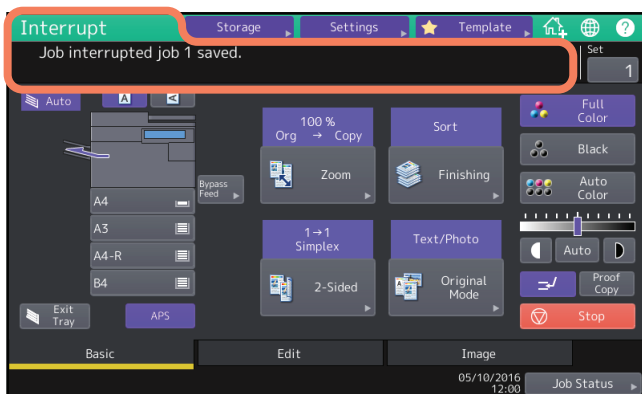

Conseil

Si l'original est en cours de scan, le message ci-dessus apparaît une fois l'opération de scan terminée.

2 Sélectionnez, le cas échéant, d'autres modes de copie, puis appuyez sur la touche [DEMARRER (START)] du tableau de bord.

3 Une fois la copie interrompue, appuyez à nouveau sur la touche .

Le travail interrompu est redémarré.

■ Effectuer une seule copie (copie épreuve)

Lorsque vous devez effectuer un grand nombre de copies, vous pouvez au préalable effectuer un test en ne copiant qu'une page (copie épreuve). Après vérification de la copie épreuve, vous pouvez modifier les modes ou les paramètres (par exemple, le nombre de copies, le bac de réception, le numéro de page, l'horodatage, le tri, l'agrafage, la perforation).

Remarque

Si vous souhaitez modifier les paramètres de zoom, de contraste, de mode d'original ou de mode de copie recto/recto verso, terminez d'abord l'épreuve copie, puis modifiez ces paramètres et numériser à nouveau l'original.

1 Sélectionnez le nombre de copies et les modes de copie.

2 Appuyez sur [Copie épreuve (Proof Copy)] sur l'écran tactile.

Un message s'affiche pendant environ 2 secondes pour indiquer que la copie épreuve est prête.

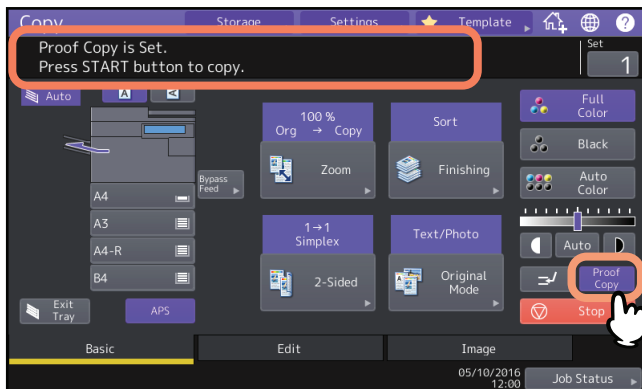

Remarque

Si le mode [Non trie/non agrafe (Non-Sort, Non-Staple)] ou [Groupe (Groupe)] est sélectionné en tant que mode de finition, ce paramètre sera automatiquement remplacé par [Tri (Sort)].

3 Appuyez sur la touche [DEMARRER (START)] du tableau de bord.

Le scan démarre. Une copie du document est effectuée.

4 Une fois la copie épreuve vérifiée, modifiez le nombre de copies et les modes de copie.

Les modes et paramètres tels que le nombre de copies, le bac de réception, les numéros de page, l'horodatage, le tri, l'agrafage et la perforation peuvent être modifiés.



5 Appuyez sur la touche [DEMARRER (START)] du tableau de bord.

Si vous n'avez pas modifié le nombre de copies à l'étape 4, le système effectue le nombre de copies spécifié moins une, car il a déjà imprimé une copie épreuve. Cependant, si vous aviez spécifié "1" copie, le système effectue une copie en plus de la copie épreuve.

Définition de l'orientation des originaux

Vous pouvez définir l'orientation des originaux.

1 Dans le menu principal, appuyez sur la touche d'orientation du papier correspondant à l'orientation de l'original.

Si l'original est placé vers l'avant (avec le bord inférieur tourné vers vous), appuyez sur la touche []. Si l'original est placé sur le côté (avec le bord inférieur tourné vers la droite), appuyez sur la touche [].

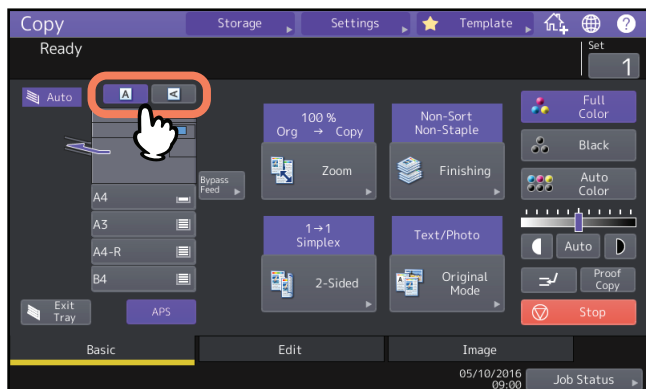

Remarque

Ce paramètre peut également être défini dans le "mode finition" ou le "mode copie recto verso". Lorsque vous modifiez l'orientation sur différents écrans de paramètres, le système applique le dernier réglage défini.

 P.55 "Sélection d'un mode de finition"

 P.63 "Copie recto verso"

Définition du format de papier

Le système détecte automatiquement le format du papier que vous placez dans la cassette. En fonction des paramètres définis par l'administrateur, vous pouvez modifier manuellement le format du papier. Pour plus d'informations, reportez-vous au **Guide d'administration**.

■ Sélection automatique du format (APS)

Ce système détecte le format des originaux et sélectionne automatiquement le format de papier correspondant pour la copie.

Conseil

- Pour plus d'informations sur les formats détectables, reportez-vous au **Guide des caractéristiques**.
- La fonction de sélection automatique du format peut ne pas détecter certains formats. Dans ce cas, sélectionnez manuellement la cassette destinée à ce format.
📖 P.28 "Sélection manuelle de la cassette destinée au format de papier souhaité"

1 Appuyez sur [APS] sur l'écran tactile.

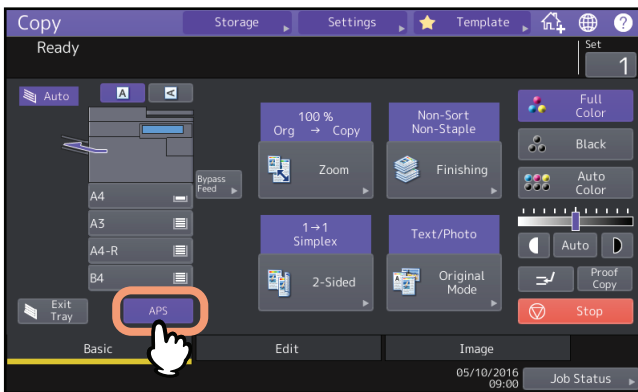

La fonction de sélection automatique du format est active.

Conseil

- La fonction de sélection automatique du format est active par défaut.
- Même si l'orientation du papier chargé dans la cassette sélectionnée est différente de celle de l'original, le système fait pivoter les données de l'original de 90 degrés afin de les copier, à condition que les formats utilisés soient identiques. Cette fonctionnalité est disponible uniquement pour les formats A4, B5 et LT. Par exemple, si un original de format A4 est placé selon l'orientation portrait et si du papier A4-R est chargé dans la cassette, le système fait pivoter les données de l'original A4 pour les copier correctement sur le papier A4-R.

Remarque

Si le message "Modifiez l'orientation de l'original" (Change direction of original) ou "Modifiez le format de la cassette" (Change Drawer to Correct Paper Size) s'affiche, suivez les instructions.

2 Sélectionnez, le cas échéant, d'autres modes de copie, puis appuyez sur la touche [DEMARRER (START)] du tableau de bord.

■ Sélection manuelle de la cassette destinée au format de papier souhaité

Les formats des originaux suivants n'étant pas correctement détectés, vous devez les sélectionner manuellement pour l'opération de copie :

- Originaux transparents (film OHP, papier calque, etc.)
- Originaux entièrement sombres ou comportant des bords sombres
- Originaux de format non standard (journaux, magazines, etc.)

Conseil

Lorsque le papier du format que vous voulez utiliser ne se trouve pas dans la cassette, chargez-le dans une cassette ou sur le bypass.

Pour découvrir comment placer le papier, reportez-vous au **Guide de la préparation du papier**.

 P.32 "Copie par dérivation"

1 Appuyez sur la touche de la cassette correspondant au format de papier souhaité.

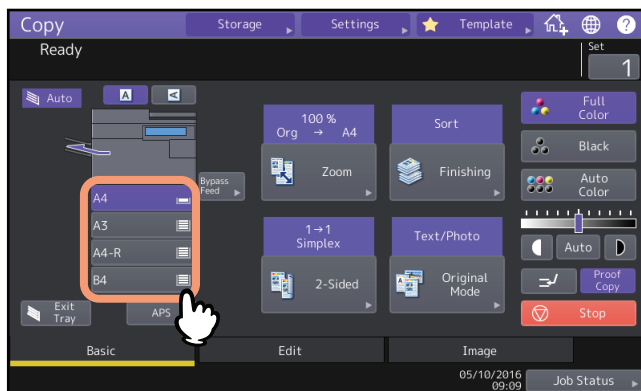

Lorsque vous utilisez la copie par dérivation, n'oubliez pas de spécifier le format du papier. Pour plus d'informations, reportez-vous au **Guide de la préparation du papier**.

2 Sélectionnez, le cas échéant, d'autres modes de copie, puis appuyez sur la touche [DEMARRER (START)] du tableau de bord.

■ Copie d'originaux de formats mélangés en une seule opération

A l'aide de l'ADF et de la fonction formats mélangés, vous pouvez copier ou numériser un jeu d'originaux dont chaque format est différent.

Les formats des originaux peuvent être les suivants :

Amérique du Nord : LD, LG, LT, LT-R, COMP

Pays ailleurs qu'en Amérique du Nord : A3, A4, A4-R, B4, B5, FOLIO

Remarque

- Lors d'une même opération de copie d'originaux de formats mélangés, le bypass n'est pas disponible. Utilisez les cassettes.
- Pour découvrir comment placez des originaux de formats mélangés, reportez-vous au **Guide la de préparation du papier**.

1 Appuyez sur la touche [Zoom] du menu principal.

2 Appuyez sur la touche [Formats mélangés (Mixed Size)].

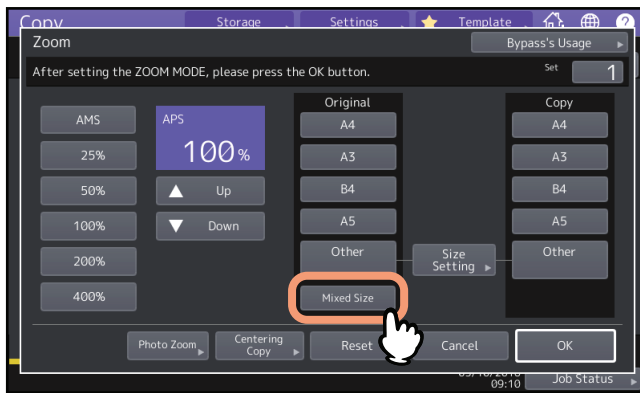

3 Sélectionnez un format de papier.

Pour réaliser des copies dans un seul format, sélectionnez un format de papier puis appuyez sur la touche [AMS]. Pour effectuer des copies sur du papier dans un format identique à l'original, appuyez sur [OK (OK)] ou sur [Annuler (Cancel)] pour revenir au menu principal, puis appuyez sur [APS (APS)].

Lorsque [AMS] est sélectionné :

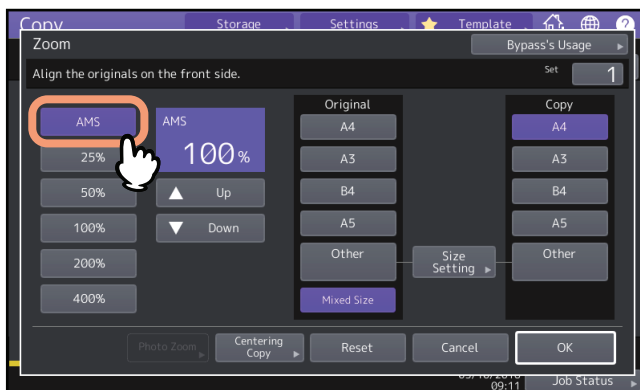

Remarque

- En mode de sélection automatique du taux d'agrandissement (AMS), les images au format A4 (portrait), B5 (portrait) ou LT (portrait) ne peuvent pas être agrandies au format A3 (paysage), B4 (paysage), LD (paysage) ou LG (paysage). Dans ce cas, placez les originaux A4, B5 et LT en orientation paysage.
- Avant d'utiliser le mode de sélection automatique du format, assurez-vous que tous les formats de papier correspondant à ceux des originaux sont chargés dans les cassettes.

4 Sélectionnez, le cas échéant, d'autres modes de copie, puis appuyez sur la touche [DEMARRER (START)] du tableau de bord.

Remarque

Si le message "Modifiez l'orientation de l'original" apparaît pendant la numérisation, retirez l'original de l'ADF et changez son orientation en conséquence.

Définition du type de papier

Lorsque vous chargez du papier spécial différent du papier ordinaire ou de celui généralement utilisé pour la copie, vous devez en spécifier l'épaisseur et l'attribut.

Remarque

Si vous sélectionnez un type de papier différent de celui mis en place, vous risquez de provoquer un incident papier ou une détérioration importante des images.

■ Copie sur du papier recyclé, épais ou réutilisé

Lorsque vous placez du papier recyclé, épais ou réutilisé dans la cassette du système e-STUDIO5008LP, définissez-en l'épaisseur et l'attribut. Pour découvrir comment charger le papier et définir le type utilisé, reportez-vous au **Guide de la préparation du papier**.

Après avoir paramétré l'épaisseur et les attributs pour la cassette, programmez le système de manière à ce que les copies soient réalisées avec le papier qu'elle contient.

 P.28 "Sélection manuelle de la cassette destinée au format de papier souhaité"

■ Effectuer une copie sur du papier mince, des autocollants ou du papier spécial

Il est possible d'effectuer des copies sur du papier fin, des autocollants ou du papier spécial à l'aide du bypass.

 P.32 "Copie par dérivation"

Chargez le papier sur le bypass puis définissez-en l'épaisseur et les attributs avant de commencer la copie.

Pour découvrir comment charger le papier et définir le type utilisé, reportez-vous au **Guide de la préparation du papier**.

Les types de papier supportés par le bypass varient en fonction du modèle. Pour plus d'informations sur les types de papier supportés, reportez-vous au **Guide des caractéristiques**.

Remarque

Les papiers spéciaux, tels que les films OHP ou les autocollants, ne peuvent pas être appliqués aux modes de tri.

■ Définition et copie des pages de couverture ou des feuilles de papier à insérer

Les pages de garde ou le papier destiné à insérer une page spécifique peuvent être préparés et copiés dans une autre cassette qu'une cassette ordinaire. Placez du papier dans une cassette et définissez un attribut en tant que type de papier. Pour plus d'informations sur le paramétrage des attributs, reportez-vous au **Guide de la préparation du papier**.

Copie par dérivation

Pour effectuer des copies sur des films OHP, des autocollants, des enveloppes ou du papier non standard, chargez le papier dans le bypass. L'utilisation de la dérivation est également recommandée pour la copie sur du papier de format standard n'étant chargé dans aucune des cassettes.

⚠ ATTENTION

Faites attention à ne pas vous couper les doigts avec les bords du papier en aérant les feuilles.

Vous risqueriez de vous blesser.

Remarque

- La pile de papier ne doit pas dépasser l'indicateur de hauteur maximale situé sur les guides latéraux.
- Lorsque vous utilisez plusieurs pages, aérez la pile avant de la placer sur le bypass.
- Ne poussez pas le papier vers l'intérieur du système, Ceci risque de provoquer un bourrage papier.
- Lorsque vous effectuez des copies sur du film OHP, retirez les films copiés à mesure qu'ils sortent sur le bac de réception. S'ils s'accumulent dans le bac, ils risquent de s'enrouler sur eux-mêmes et d'altérer la qualité de la projection.

Conseil

- Si vous placez les originaux dans l'ADF pour effectuer une copie via le bypass et que vous ne définissez pas le format de papier, les originaux seront copiés à l'envers. Assurez-vous d'avoir défini le format de papier lorsque vous souhaitez effectuer une copie via le bypass.
Pour découvrir comment placer le papier dans le bypass, reportez-vous au **Guide de la préparation du papier**.
- La copie s'arrête lorsque le bypass ne contient plus de papier, même si l'une des cassettes contient le même format de papier. La copie reprend dès que du papier est ajouté sur le bypass.
- Une fois la copie à l'aide du bypass terminée, la touche [FONCTION CLEAR (FUNCTION CLEAR)] clignote sur le tableau de bord. Appuyez dessus pour repasser en mode de copie par défaut et utiliser les cassettes.
(Même si vous n'appuyez pas sur la touche [FONCTION CLEAR (FUNCTION CLEAR)], le mode de copie à l'aide du bypass est effacé lorsque le mode d'effacement de fonction automatique est activé après un délai indiqué).
- Cela n'a pas d'effet sur la qualité d'impression, bien que du bruit puisse se produire lors de l'impression, selon le type de papier.

La procédure de copie par dérivation varie selon le format de papier utilisé. Reportez-vous aux pages indiquées dans le tableau ci-dessous pour connaître la procédure correspondant à chaque format.

Format de papier		Procédure
Format standard	Ailleurs qu'en Amérique du Nord : A3, A4, B4, B5 Amérique du Nord : LD, LT, LG, ST-R	📖 P.33 "Copie sur du papier au format A3, A4, B4 et B5 (sur un système utilisé dans un pays autre que l'Amérique du Nord) / LD, LT, LG et ST-R (sur un système utilisé en Amérique du Nord)"
	Autres formats	📖 P.35 "Copie sur des formats de papier différents de ceux indiqués précédemment"
	Enveloppe	📖 P.37 "Copie sur une enveloppe"
Autres (formats non standard)		📖 P.38 "Copie à l'aide du bypass sur du papier de format non standard"

■ Copie à l'aide du bypass sur du papier de format standard

Remarque

Si vous ne sélectionnez pas de format de papier à cette étape, le processus de copie risque d'être ralenti.

□ Copie sur du papier au format A3, A4, B4 et B5 (sur un système utilisé dans un pays autre que l'Amérique du Nord) / LD, LT, LG et ST-R (sur un système utilisé en Amérique du Nord)

1 Placez du papier dans le bypass.

Pour découvrir comment placer le papier sur le bypass, reportez-vous au *Guide de la préparation du papier*. Lorsque le papier est placé, le menu de copie correspondant au bac de dérivation s'affiche.

2 Sous "COPIE", sélectionnez la touche de format qui correspond au papier que vous avez placé sur le bac d'alimentation.

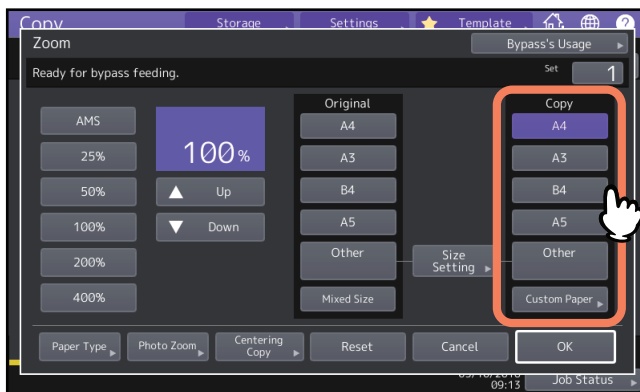

Le format de papier est défini.

3 Si le papier placé sur le bac d'alimentation n'est pas de type ordinaire, appuyez sur la touche [Type de papier (Paper Type)].

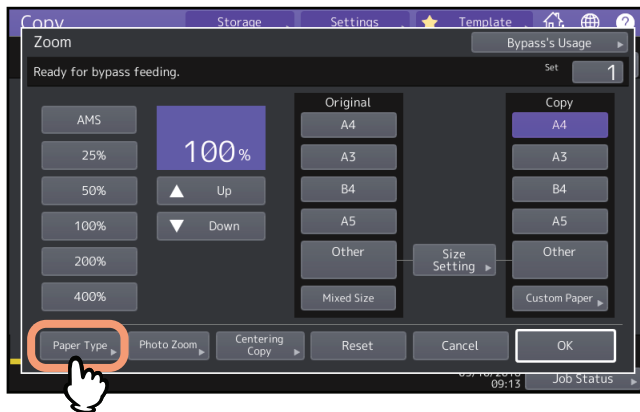

4 Sélectionnez le bac et le type de papier, puis appuyez sur [OK].

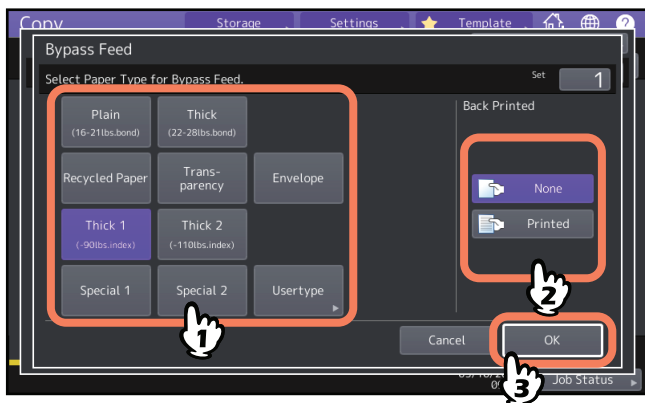

Remarque

- Pour certains formats de papier, le bypass n'accepte pas l'impression recto verso automatique. Pour plus d'informations sur le type de papier pour lequel l'impression recto verso automatique ne s'applique pas, reportez-vous au **Guide des caractéristiques**.
- Pour les films OHP (TRANSPARENT), l'on ne peut effectuer de copie qu'en recto.
- S'il est impossible de charger du papier, si l'impression est plus lente après le chargement, ou si la qualité est mauvaise, retournez le papier, remplacez-le dans la cassette ou chargez moins de feuilles.

Conseil

Pour effectuer automatiquement des copies recto verso, appuyez sur la touche [Aucun (None)] sous "Imprimé au verso" puis définissez les paramètres correspondants.

📖 P.65 "Copie recto verso"

Pour imprimer sur le verso d'une feuille de papier, appuyez sur [Imprimé (Printed)] sous "Imprimé au verso".

Effectuer des copies manuelles au verso d'une feuille

Lorsque vous copiez le verso d'un papier non pris en charge par l'impression recto verso automatique ou que vous effectuez une copie recto verso manuelle, sélectionnez un type de papier pour la première face, effectuez la copie, puis sélectionnez le même type de papier et appuyez sur [Imprimé (Printed)] sous "Imprimé verso" pour l'autre face.

Exemple : copie recto verso sur du papier Epais 2

1. Placez du papier dans le bypass.
2. Sélectionnez le type de papier "Epais 2" et lancez la copie.
3. Placez la feuille sur laquelle vous avez effectué la copie à l'étape 2 sur le bypass, face copiée vers le haut.
4. Sélectionnez "Epais 2" pour le type de papier et [Imprimé (Printed)] sous "Impression verso", puis lancez la copie.

5 Après avoir paramétré le format et le type du papier, appuyez sur [OK].

Le menu principal réapparaît.

6 Sélectionnez, le cas échéant, d'autres modes de copie, puis appuyez sur la touche [DEMARRER (START)] du tableau de bord.

☐ Copie sur des formats de papier différents de ceux indiqués précédemment

1 Placez les originaux et le papier sur le bypass.
 Pour découvrir comment placer le papier sur le bypass, reportez-vous au *Guide de la préparation du papier*.
 Le chargement du papier entraîne l'affichage du menu de paramétrage du papier pour la copie par bypass.

2 Appuyez sur la touche [Param. du format (Size Setting)] de l'écran tactile.

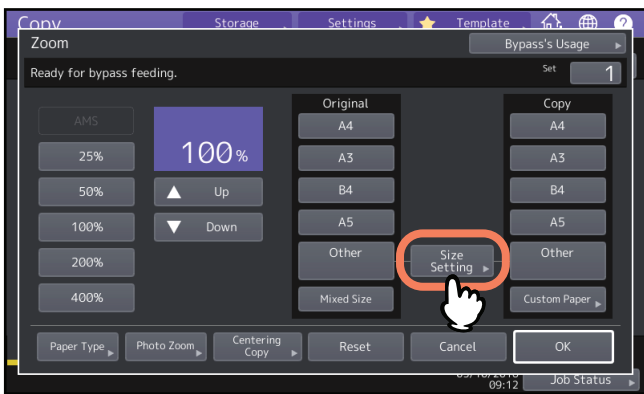

3 Appuyez sur la touche correspondant au format du papier placé dans le bypass.

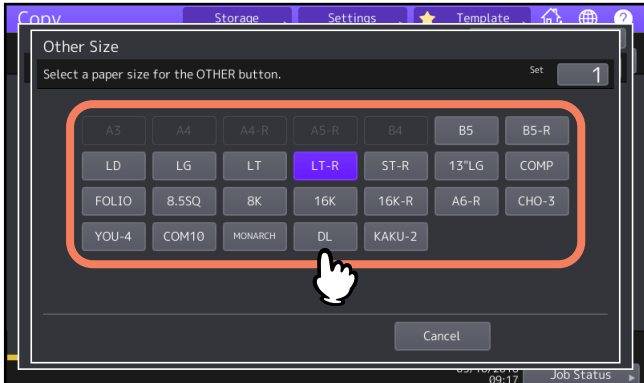

Le format sélectionné est enregistré sous le format "Autre".

4 Appuyez sur [Autre (Other)] sous "Copie".

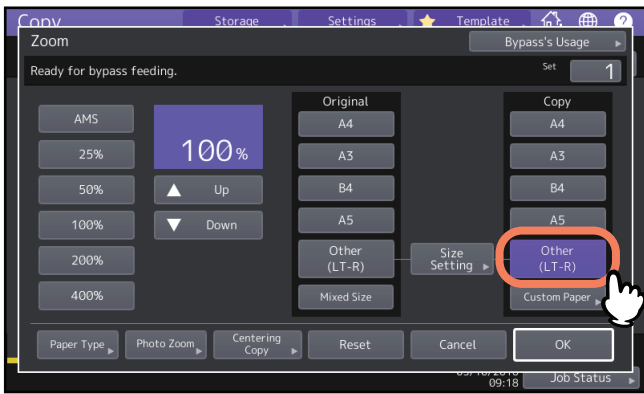

Le format du papier est maintenant défini sur celui enregistré en tant que format "Autre".

- 5 Appuyez sur la touche [Type de papier (Paper type)] si le papier placé sur le bac d'alimentation n'est pas du papier ordinaire.**

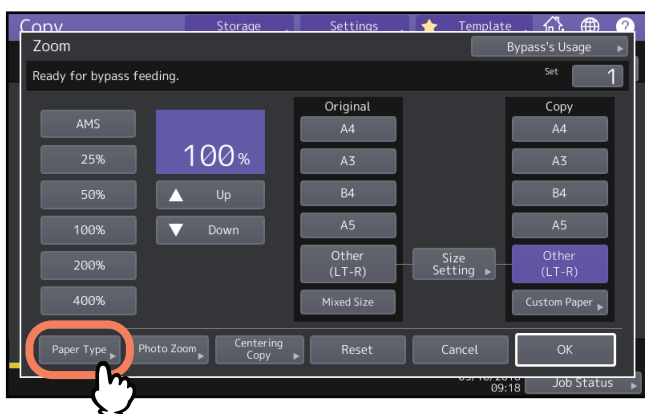

- 6 Sélectionnez le type de papier puis appuyez sur [OK].**

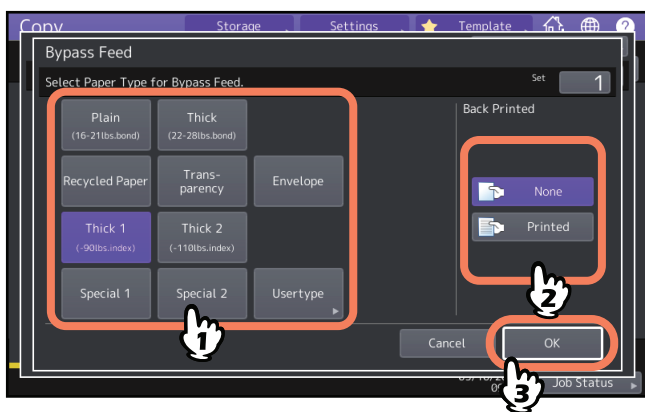

Conseil

Pour imprimer sur le verso d'une feuille de papier, appuyez sur [Imprimé (Printed)] sous "Imprimé au verso". Pour effectuer automatiquement des copies recto verso, appuyez sur la touche [Aucun (None)] sous "Imprimé au verso" puis définissez les paramètres correspondants.

📖 P.65 "Copie recto verso"

- 7 Après avoir paramétré le format et le type du papier, appuyez sur [OK].**

Le menu principal réapparaît.

- 8 Sélectionnez, le cas échéant, d'autres modes de copie, puis appuyez sur la touche [DEMARRER (START)] du tableau de bord.**

☐ Copie sur une enveloppe

Remarque

- Stockez les enveloppes à la température ambiante et à l'abri de la chaleur et de l'humidité.
- Un froissement du papier peut se produire après l'impression en fonction de l'environnement et du type ou de l'état de l'enveloppe. Nous recommandons d'imprimer en petite quantité avant d'imprimer en large quantité.
- Toutes les 10 copies, sortez les enveloppes du bac de sortie.

1 Placez l'original sur la vitre.

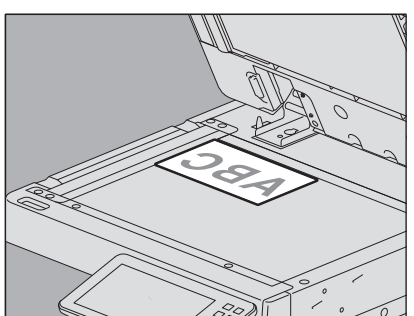

2 Placez du papier dans le bypass.

Pour découvrir comment placer le papier sur le bypass, reportez-vous au **Guide de la préparation du papier**. Lorsque le papier est placé, le menu de copie correspondant au bac de dérivation s'affiche.

3 Appuyez sur la touche [Param. du format (Size Setting)] de l'écran tactile.

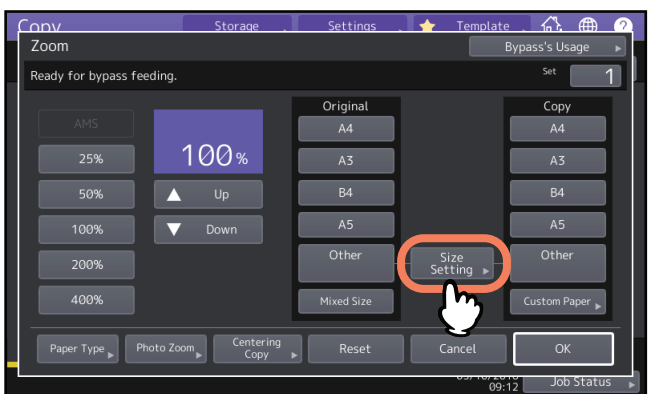

4 Appuyez sur la touche correspondant au format du papier placé sur le bac de dérivation.

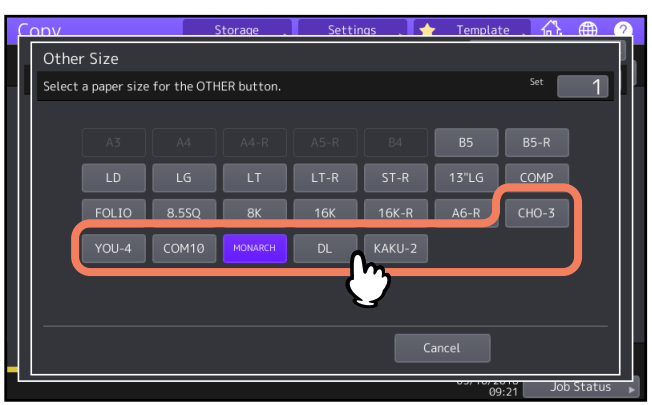

Le format de l'enveloppe sélectionnée sera enregistré en tant que format "Autre".

5 Appuyez sur [Autre (Other)] sous "Copie", puis sur [OK].

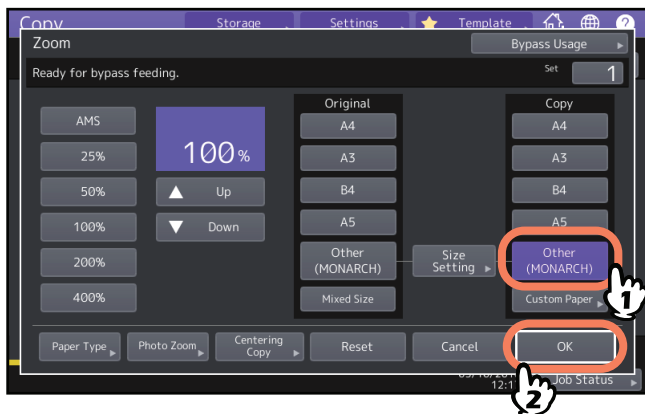

Le format de papier est à présent défini sur le format de l'enveloppe placée dans le bypass. Le type de papier est automatiquement défini sur [Enveloppe (Envelope)].

6 Sélectionnez, le cas échéant, d'autres modes de copie, puis appuyez sur la touche [DEMARRER (START)] du tableau de bord.

Le processus de copie débute.

■ Copie à l'aide du bypass sur du papier de format non standard

Vous pouvez définir le format du papier non standard, puis le copier. Pour plus d'informations sur le format de papier pris en charge, reportez-vous au *Guide des caractéristiques*.

1 Positionnez l'original.

2 Placez du papier dans le bypass.

Pour découvrir comment placer le papier sur le bypass, reportez-vous au *Guide de la préparation du papier*. Lorsque le papier est placé, le menu de copie correspondant au bac de dérivation s'affiche.

3 Appuyez sur [Pap. person. (Custom Paper)] sur l'écran tactile.

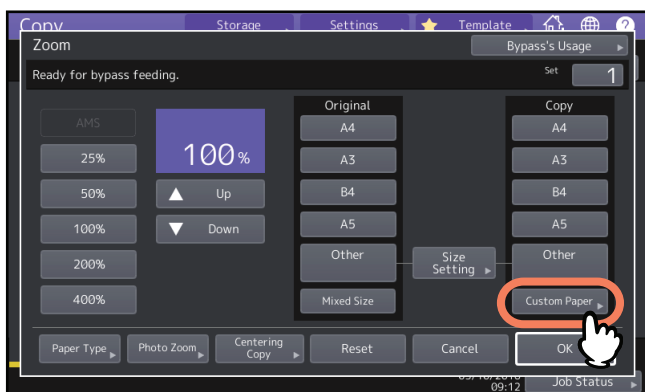

4 Saisissez les dimensions, puis appuyez sur [OK].

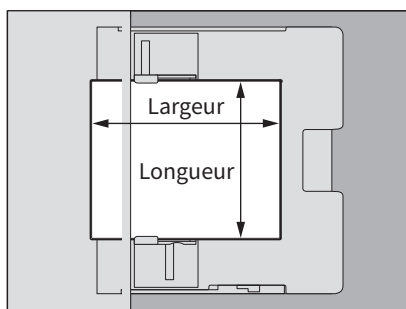
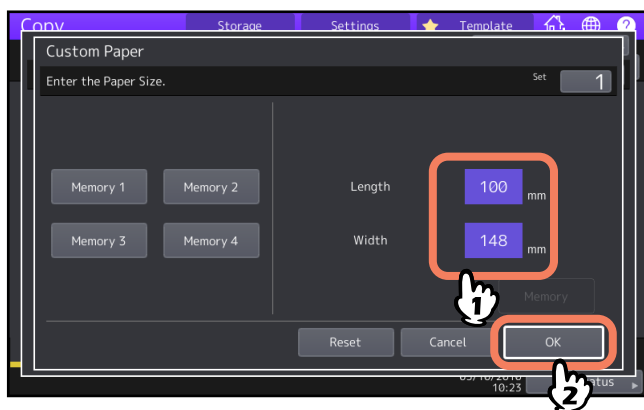

Conseil

Pour rappeler les données de format précédemment mémorisées, appuyez sur la touche de mémoire appropriée (MEMOIRE 1 (Memory 1)] à [Mémoire 4(Memory 4)], puis appuyez sur [OK].

Pour enregistrer en mémoire les données de dimension, reportez-vous à la section suivante :

P.48 "Mémorisation de format non standard"

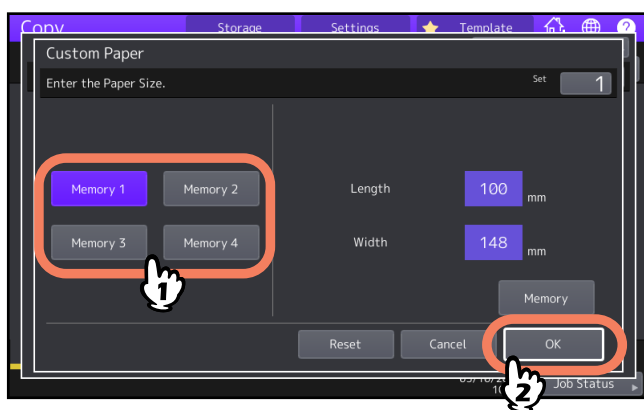

5 Sélectionnez, le cas échéant, d'autres modes de copie, puis appuyez sur la touche [DEMARRER (START)] du tableau de bord.

Sélection du bac de sortie

Vous pouvez sélectionner le bac de sortie si le finisseur ou le séparateur de travaux est installé.

Remarque

- Le bac de sortie disponible peut être limité selon les modes de copie et les formats de papier.
- Le mode de sélection automatique du bac de réception est défini par défaut.

■ Changement de bac de sortie

Le bac de sortie actuellement sélectionné apparaît dans la zone d'indication de l'état du système. Pour changer de bac de sortie, appuyez sur [Bac sortie (Exit Tray)]. Chaque fois que vous appuyez dessus, l'affichage passe automatiquement dans l'ordre suivant : bac de sortie du système, bac de sortie du finisseur et séparateur de travaux.

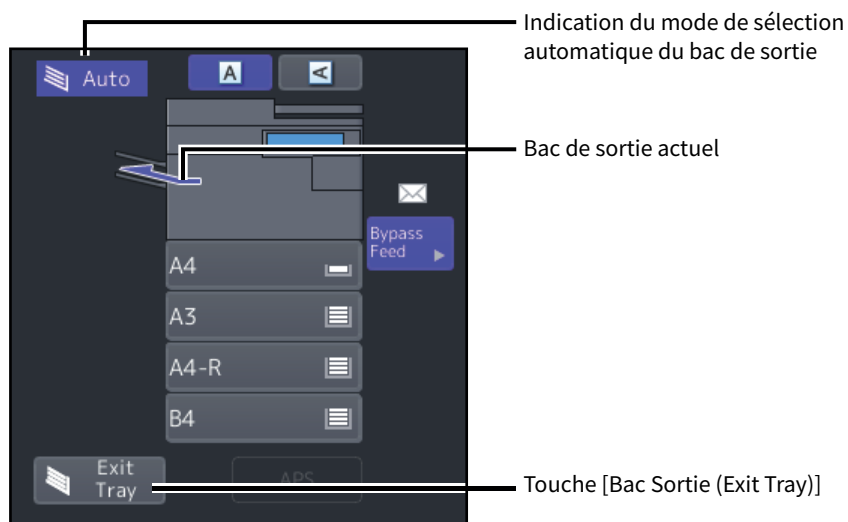

Changement des modes couleur (modèle couleur uniquement)

Vous pouvez passer d'un mode couleur à un autre. Trois modes couleur sont disponibles :

Couleurs (Full Color) : Tous les originaux sont copiés en couleurs. (mode par défaut).

Noir (Black) : Tous les originaux sont copiés en noir et blanc.

Couleur Automatique (Auto Color) : Le système détecte automatiquement le type de chacune des couleurs des originaux. Les originaux couleur sont copiés en couleurs et les originaux noir et blanc, en noir et blanc.

Appuyez sur [Couleurs (Full Color)], [Noir (Black)] ou [Couleur automatique (Auto Color)] sur l'écran tactile.

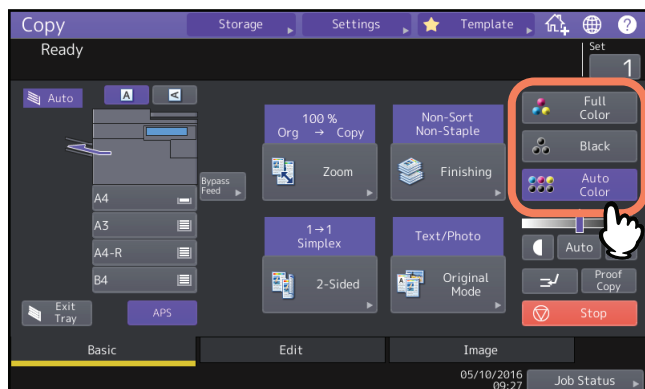

Remarque

Lorsque vous sélectionnez [Couleur automatique (Auto Color)], certains originaux peuvent ne pas être copiés à l'identique, comme dans les cas indiqués ci-dessous. Sélectionnez [Couleurs (Full Color)] ou [Noir (Black)].

- **Originaux copiés en noir**

Exemple :

- Originaux dont la zone colorée est de très petite taille
- Originaux entièrement noirs
- Originaux aux couleurs claires

- **Originaux noirs copiés en couleurs**

Exemple :

- Originaux jaunis
- Originaux comportant un arrière-plan en couleurs

Conseil

Il est possible de modifier le degré de détection pour déterminer si les données à numériser en mode couleur automatique sont en noir ou en couleur. Pour plus d'informations, reportez-vous au **Guide d'administration**.

Changement du mode toner (série e-STUDIO5008LP uniquement)

Vous pouvez changer le mode toner. Deux modes toner sont disponibles.

Bleu effaçable : tous les originaux sont copiés avec le toner bleu effaçable.

Noir : tous les originaux sont copiés en noir et blanc. (par défaut).

Appuyez sur [Bleu effaçable (Erasable Blue)] ou [Noir (Black)] sur l'écran tactile.

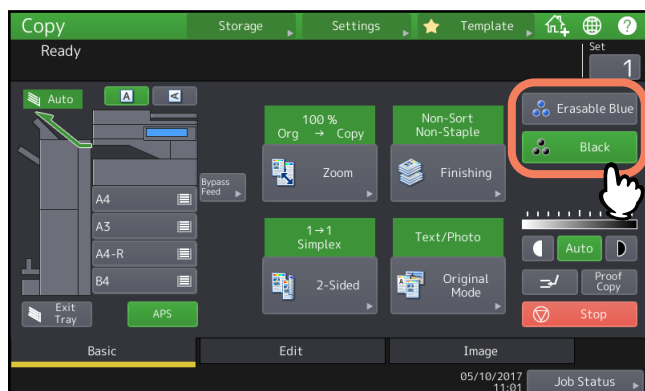

Remarque

- Une fois le mode toner modifié dans les séries e-STUDIO4508LP/5008LP, l'impression démarre après quelques secondes lorsque vous appuyez sur le bouton [DEMARRER (START)].
 - Bleu effaçable à noir : 5 sec. maximum
 - Noir à bleu effaçable : 15 sec. maximum
- Le démarrage de l'impression peut prendre 2 minutes maximum une fois l'option [Bleu effaçable (Erasable Blue)] sélectionnée.

Réglage du contraste

Ce système détecte le contraste des originaux et sélectionne automatiquement le contraste optimal pour l'image copiée. Vous pouvez également le régler manuellement jusqu'au niveau souhaité.

■ Réglage automatique du contraste

Appuyez sur la touche [Auto] de l'écran tactile.

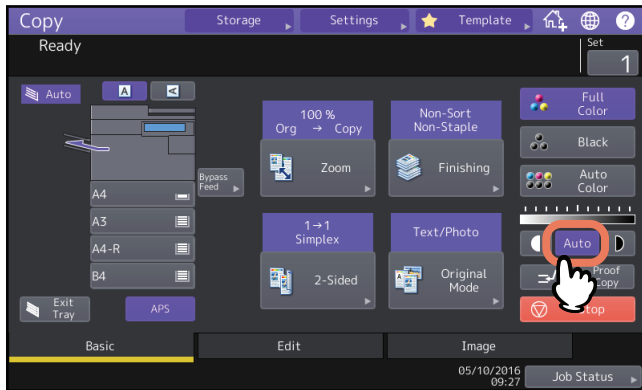

Conseil

Le paramètre par défaut du réglage automatique du contraste dépend du mode couleur sélectionné :
Couleurs (Full Color) ou Couleurs automatique (Auto Color) : désactivé
Noir (Black) : Activé

■ Réglage manuel

Appuyez sur  ou  pour sélectionner le contraste approprié.

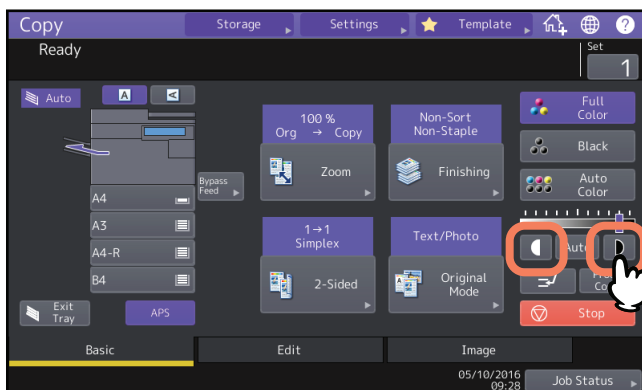

Agrandissement ou réduction des images

Vous pouvez agrandir ou réduire le format des images copiées dans les procédures décrites ci-après.

Sélection automatique du taux d'agrandissement (AMS) :

Indiquez au préalable le format de papier à utiliser pour la copie. Le système détecte alors le format de l'original et sélectionne automatiquement le taux de reproduction optimal pour le format de la copie.

Définition séparée du format de l'original et de la copie :

Indiquez au préalable le format de l'original et du papier à utiliser pour la copie. Le taux de reproduction optimal est sélectionné automatiquement en fonction des formats spécifiés. Cette fonction est utilisée lorsque la sélection automatique du taux d'agrandissement n'est pas disponible, comme lors de la copie de films originaux OHP.

Définition manuelle du zoom :

Vous pouvez sélectionner le taux de reproduction souhaité en appuyant sur la touche [Zoom] ou sur les touches de sélection manuelles du zoom sur l'écran tactile.

Copie d'originaux contenant des photos avec le zoom optimal pour le papier de copie (Zoom photo) :

Vous pouvez copier des originaux comportant des photos avec le zoom le plus approprié pour le papier de copie.

Réduction des images pour la numérisation de l'ensemble de l'original, y compris les bords (Image entière) :

Vous pouvez copier l'ensemble d'un original, y compris les images et les remarques situées au bord de la page. Les originaux copiés sont réduits de 1 à 5 % afin que tous les éléments entrent dans la page.

Conseil

La plage des valeurs de zoom varie si l'original est placé ou non sur la vitre ou sur l'ADF.

- Sur la vitre : 25 à 400 %
- ADF : 25 à 200 %

■ Sélection automatique du taux d'agrandissement (AMS)

Spécifiez préalablement le format du papier à utiliser pour la copie de sorte que le système détecte le format de l'original et sélectionne automatiquement le zoom optimal pour le format de la copie.

Cette fonction est disponible avec des originaux aux formats suivants :

Amérique du Nord : LD, LG, LT, LT-R, ST-R et COMP (le format COMP n'est disponible qu'avec l'ADF).

Autre pays que l'Amérique du Nord : A3, A4, A4-R, A5-R, B4, B5, B5-R, FOLIO (le format FOLIO n'est disponible qu'avec l'ADF).

Remarque

La sélection automatique du taux d'agrandissement ne fonctionne pas correctement avec les originaux ci-après. Vous devez sélectionner d'autres modes de copie.

- Originaux transparents (film OHP, papier calque, etc.)
- Originaux entièrement sombres ou comportant des bords sombres
- Originaux de format non standard (journaux, magazines, etc.)

1 Appuyez sur la touche [Zoom] du menu principal.

2 Sélectionnez le format de papier souhaité, appuyez sur [AMS], puis sur [OK].

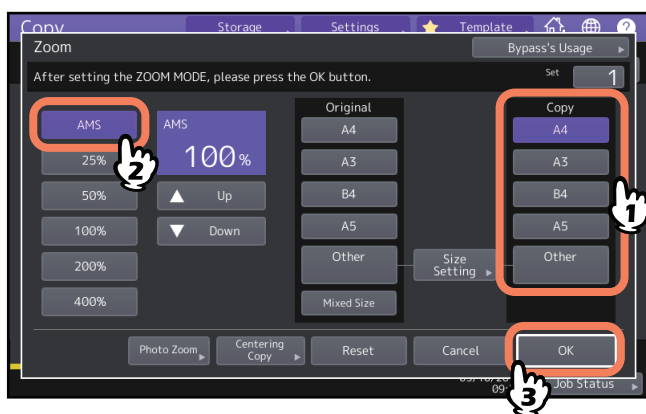

Conseil

- Si vous souhaitez sélectionner un format de papier autre que ceux indiqués ci-après, enregistrez-le sous le format "Autre". Ce format sera ensuite automatiquement sélectionné chaque fois que vous appuierez sur la touche [Autre (Other)] de l'écran tactile.
Amérique du Nord : LD, LG, LT, ST
Ailleurs qu'en Amérique du Nord : A3, A4, B4, B5
Pour plus d'informations sur son enregistrement, reportez-vous à la page suivante :
[P.47 "Enregistrement de formats de papier sous le format Autre"](#)
- Il est également possible d'enregistrer des formats en appuyant sur la touche de cassette appropriée dans la zone d'indication de l'état du système du menu principal.

3 Placez les originaux.

Si vous utilisez la vitre d'exposition, le zoom est défini lors de la mise en place de l'original sur la vitre. Si vous utilisez l'ADF, le zoom est défini lors de la numérisation de l'original.

Remarque

Si le message "Modifiez l'orientation de l'original" apparaît, orientez l'original de façon appropriée.

■ Définition séparée du format de l'original et de la copie

- 1 Appuyez sur la touche [Zoom] du menu principal.
- 2 Sélectionnez les formats souhaités pour l'original et le papier de copie, puis appuyez sur [OK].

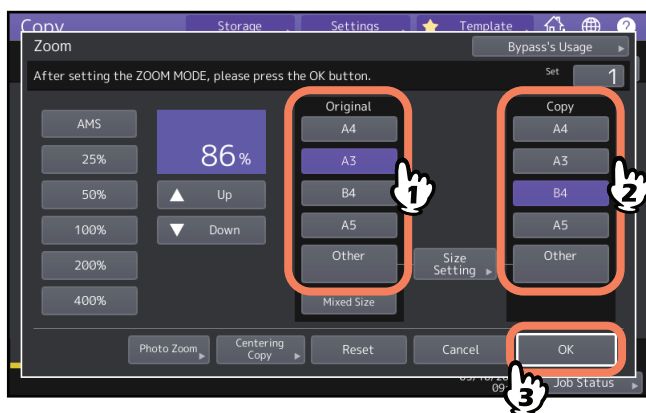

Conseil

- Si vous souhaitez sélectionner un format de papier différent de ceux indiqués ci-après pour l'original et la copie, enregistrez-le sous le format "Autre". Ce format sera ensuite automatiquement sélectionné chaque fois que vous appuierez sur la touche [Autre (Other)] de l'écran tactile.
Amérique du Nord : LD, LG, LT, ST
Ailleurs qu'en Amérique du Nord : A3, A4, B4, B5
Pour plus d'informations sur son enregistrement, reportez-vous à la page suivante :
 P.47 "Enregistrement de formats de papier sous le format Autre"
- Il est également possible d'enregistrer des formats en appuyant sur la touche de cassette appropriée dans la zone d'indication de l'état du système du menu principal.

❑ Enregistrement de formats de papier sous le format Autre

Si vous souhaitez sélectionner un format de papier autre que ceux indiqués ci-après pour l'original et la copie, enregistrez-le sous le format "Autre" en suivant les procédures ci-après. Ce format sera ensuite automatiquement sélectionné chaque fois que vous appuierez sur la touche [Autre (Other)] de l'écran tactile.

Amérique du Nord : LD, LG, LT, ST

Ailleurs qu'en Amérique du Nord : A3, A4, B4, B5

Remarque

Vous ne pouvez enregistrer que les formats standard en tant que formats [Autres (Other)], les formats standard ne sont pas autorisés.

1 Appuyez sur la touche [Param. du format (Size Setting)] de l'écran tactile.

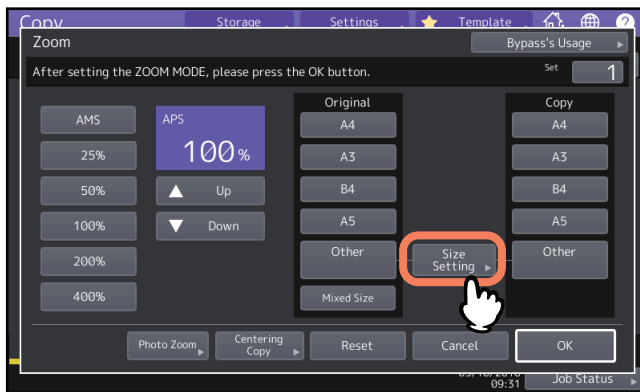

2 Sélectionnez le format approprié.

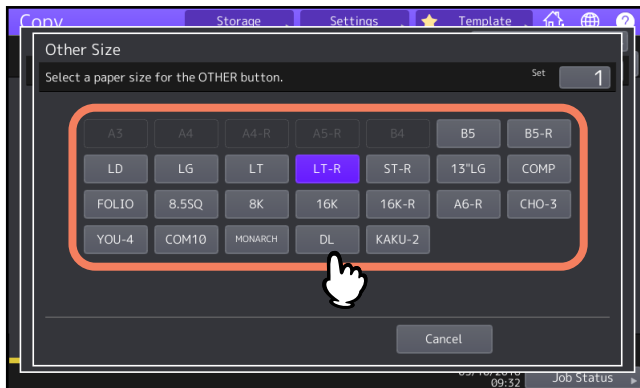

Le format sélectionné est enregistré sous le format "Autre".

❑ Mémorisation de format non standard

1 Suivez les étapes 1 à 3 de la section "Copie à l'aide du bypass sur du papier de format non standard" (📖 P.38).

2 Enregistrez les dimensions.

Sélectionnez le numéro de mémoire de votre choix, puis entrez les valeurs dans [Longueur (Length)] et [Largeur (Width)].

Entrez les informations demandées, puis appuyez sur [Mémoire (Memory)].

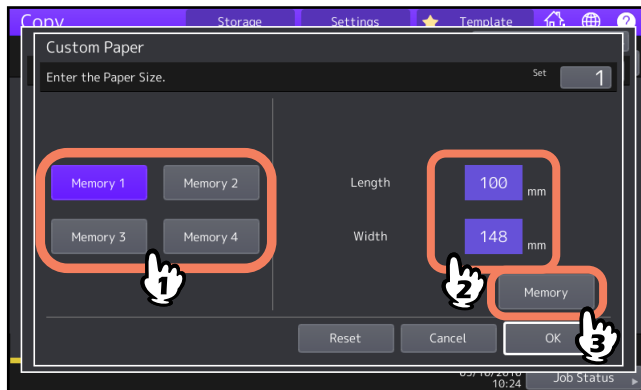

■ Définition manuelle du zoom

- 1 Appuyez sur la touche [Zoom (Zoom)] du menu principal.
- 2 Appuyez sur les touches ci-après pour sélectionner le zoom souhaité.

Touches [Haut (▲ Up)] and [Bas (▼ Down)]

Le zoom change d'un pour cent chaque fois que vous appuyez sur l'une de ces touches. Si vous maintenez la touche Haut ou Bas enfoncée, le taux monte ou diminue automatiquement.

Touches de zoom prédéfinies

Sélectionnez un taux parmi les valeurs [400%], [200%], [100%], [50%] et [25%].

Remarque

Avec l'ADF, le zoom maximal disponible est 200 %.

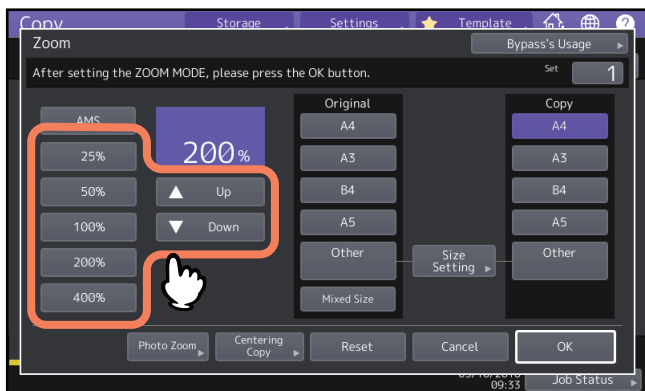

- 3 Sélectionnez le format approprié, puis appuyez sur [OK].

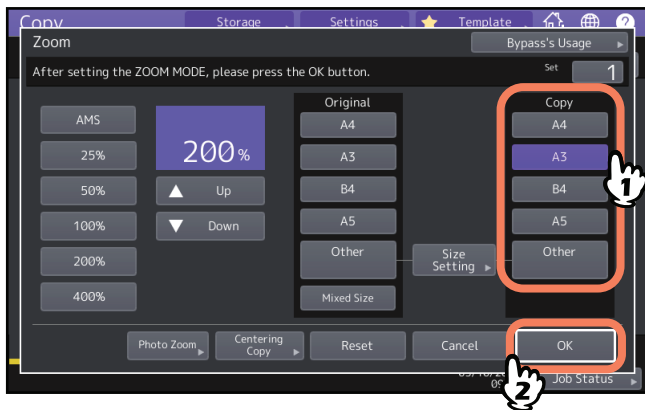

Conseil

- Si vous souhaitez sélectionner un format de papier autre que ceux indiqués ci-après, enregistrez-le sous le format "Autre". Ce format sera ensuite automatiquement sélectionné chaque fois que vous appuierez sur la touche [Autre (Other)] de l'écran tactile.
 Amérique du Nord : LD, LG, LT, ST
 Ailleurs qu'en Amérique du Nord : A3, A4, B4, B5
 Pour plus d'informations sur son enregistrement, reportez-vous à la page suivante :
 📖 P.47 "Enregistrement de formats de papier sous le format Autre"
- Il est également possible d'enregistrer des formats en appuyant sur la touche de cassette appropriée dans la zone d'indication de l'état du système du menu principal.

■ Copie d'originaux de photos avec le taux de reproduction optimal pour le format de papier de copie (Zoom photo) (Mode couleur uniquement).

Remarque

- Placez l'original sur la vitre, en orientation paysage.
- Si vous souhaitez sélectionner un format de papier autre que ceux indiqués ci-après, enregistrez-le sous le format "Autre". Dans ce cas, enregistrez-le en orientation paysage. Ce format sera ensuite automatiquement sélectionné chaque fois que vous appuierez sur la touche [Autre (Other)] de l'écran tactile.

Amérique du Nord : LD, LG, LT, ST

Ailleurs qu'en Amérique du Nord : A3, A4, B4, A5

Pour plus d'informations sur son enregistrement, reportez-vous à la page suivante :

📖 P.47 "Enregistrement de formats de papier sous le format Autre"

1 Appuyez sur la touche [Zoom] du menu principal.

2 Appuyez sur la touche [Zoom photo (Photo Zoom)].

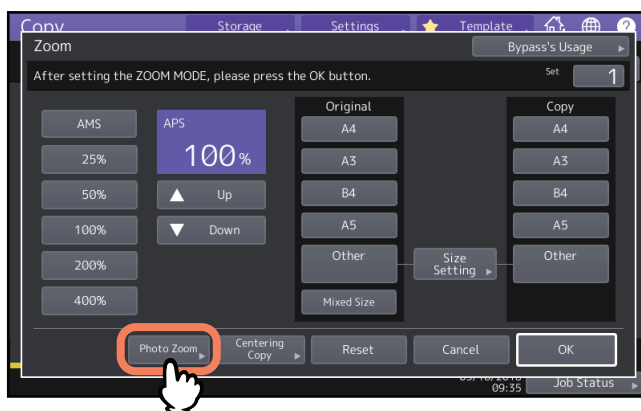

3 Permet de sélectionner le format de l'original.

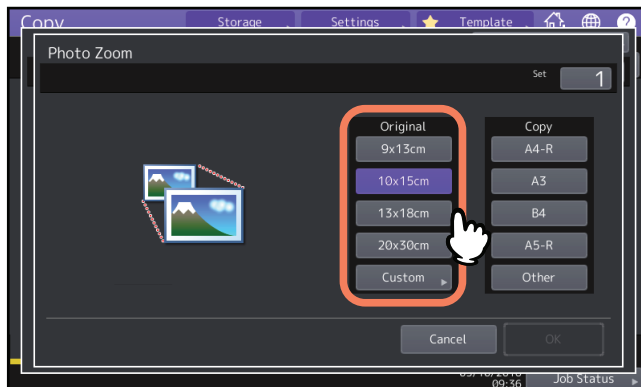

Remarque

Le format actuel pour la touche [3" x 5"] est 3,5" x 5,0".

Conseil

Si le format de l'original est différent de ceux ci-après, indiquez-le manuellement.

Amérique du Nord : 3" x 5", 4" x 6", 5" x 7" ou 8" x 10"

Pays autres que l'Amérique du Nord : 9 x 13 cm, 10 x 15 cm, 13 x 18 cm ou 20 x 30 cm

📖 P.52 "Définition d'originaux de format différent comportant des photos"

4 Sélectionnez le format du papier de copie approprié, puis appuyez sur [OK].

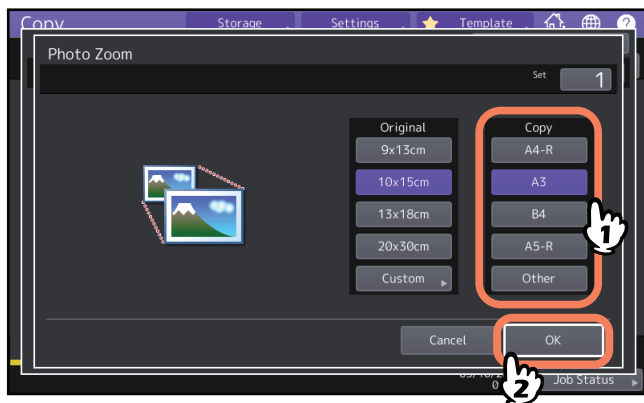

5 Sélectionnez, le cas échéant, d'autres modes de copie, puis appuyez sur la touche [DEMARRER (START)] du tableau de bord.

Si le mode de tri "Non trié non agrafé" est sélectionné, le scan de l'original démarre. Si un autre mode de tri est sélectionné, procédez comme suit :

6 Placez l'original suivant, puis appuyez sur [Copie suivante (Next copy)] sur l'écran tactile ou sur la touche [DEMARRER (START)] du tableau de bord.

Le scan de l'original suivant démarre. Répétez cette étape jusqu'à ce que tous les originaux soient numérisés.

7 Lorsque la numérisation de tous les originaux est terminée, appuyez sur [Job fini (Job Finish)] sur l'écran tactile.

Le processus de copie débute.

❑ Définition d'originaux de format différent comportant des photos

1 Appuyez sur [Personnaliser (Custom)] sur l'écran tactile.

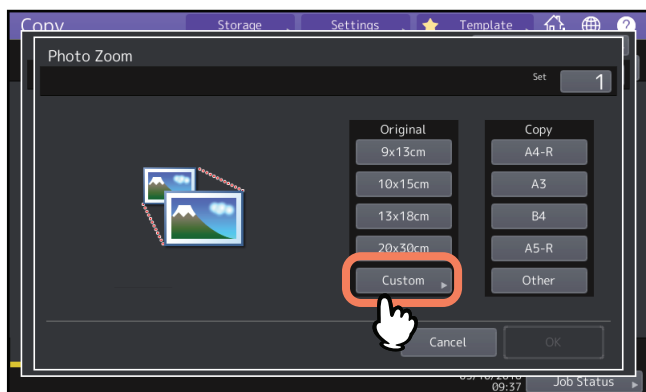

2 Saisissez le format de l'original et appuyez sur [OK].

[Longueur (Length)] : (10 mm à 434 mm (0,39" à 17,09"))

[Largeur (Width)] : (10 mm à 300 mm (0,39" à 11,81"))

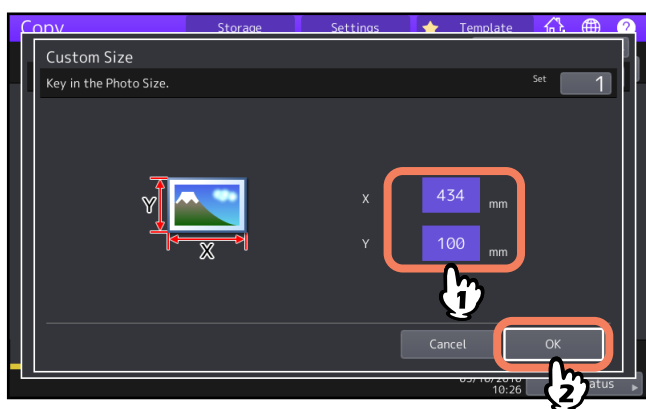

Conseil

Sans tenir compte de la direction originale, saisissez la largeur originale dans [X] et la longueur originale dans [Y], vues depuis l'avant du système.

■ Réduction des images pour la numérisation de l'ensemble de l'original, y compris les bords (Image entière) (Modèle couleurs uniquement)

Il est possible de copier l'intégralité de l'image d'un original, y compris le texte en petits caractères qui apparaît sur les bords. Cette fonction est appelée "Image entière". Elle permet de copier une image avec un taux de réduction compris entre 1 et 5 %.

- 1 Appuyez sur la touche [Zoom] du menu principal.
- 2 Sélectionnez les formats pour l'original et la copie, puis appuyez sur [OK].

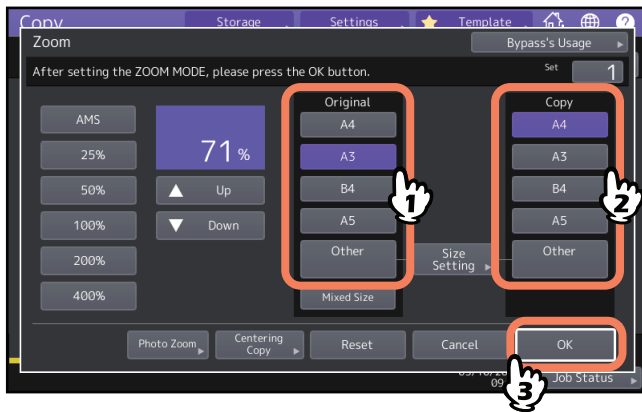

Le menu principal réapparaît.

- 3 Appuyez sur [Image entière (Full Image)] dans le menu Edition.

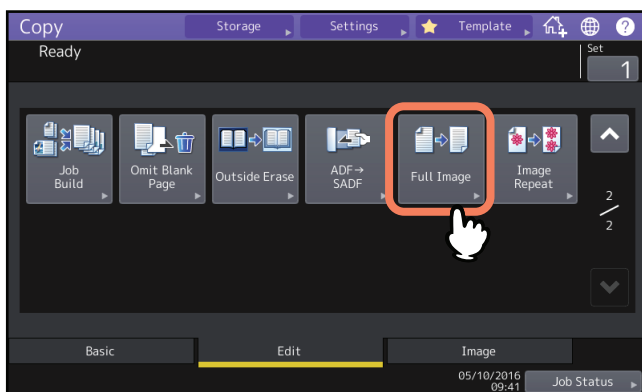

■ Réduction et centrage d'une image (Centrage de copie)

Vous pouvez effectuer une copie à l'aide d'une image numérisée réduite et centrée sur la feuille.

1 Appuyez sur la touche [Zoom] du menu principal.

2 Sélectionnez le zoom de votre choix.

P.49 "Définition manuelle du zoom"



3 Appuyez sur [Centrer copie (Centering Copy)].

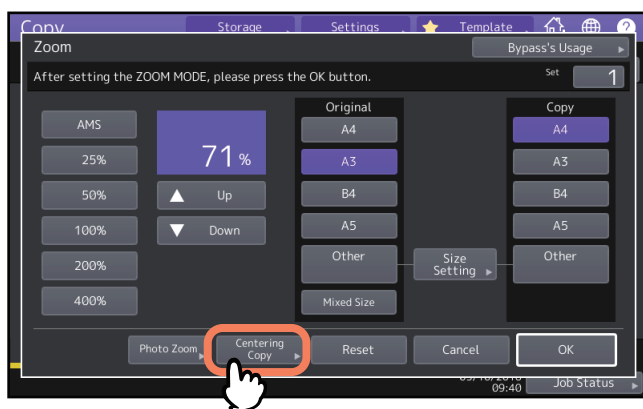

4 Pressez la touche [OK] de l'écran de la fonction de centrage.

5 Appuyez sur [OK] sur l'écran de [Zoom].

Sélection d'un mode de finition

■ Modes de finition et finisseurs en option

Reportez-vous au tableau ci-après pour chaque mode de finition.

Mode Finition	Description
Non trié/Non agrafé	S'applique aux copies ne nécessitant ni tri ni agrafage.
Tri (📖 P.56)	Dans le mode décalage (sortie en décalage), les copies sortent dans le même ordre que celui des originaux, un jeu après l'autre.
Groupe (📖 P.56)	Les copies sont regroupées par page dans le mode décalage (sortie en décalage).
Tri en alternance (📖 P.57)	Dans le mode décalage (sortie en décalage), les copies sortent de manière alternée dans un sens, puis dans l'autre.
Tri avec agrafage (📖 P.58)	S'applique aux copies àagrafer.
Livret (📖 P.59)	S'applique aux copies à trier à la manière des pages d'un livre.
Pliage central (📖 P.59)	S'applique aux copies à trier à la manière des pages d'un livre, à plier en leur centre.
Agrafage à cheval (📖 P.59)	S'applique aux copies à trier à la manière des pages d'un livre, à plier et àagrafer en leur centre.
Mode livret et pliage central (📖 P.59)	Les modes livret et de pliage central sont combinés.
Livret et agrafage à cheval (📖 P.59)	Les modes livret et agrafage à cheval sont combinés.
Perforation (📖 P.62)	S'applique aux copies nécessitant des perforations latérales.
Agrafage manuel (Guide de la préparation du papier)	S'applique aux copies àagrafer manuellement.

Les modes de finition disponibles varient selon l'unité de finition ou de perforation installée en option. Pour connaître les périphériques de finition en option qui peuvent être utilisés avec ce système, reportez-vous au **Guide des caractéristiques**.

Remarque

Seuls les modes de finition suivants peuvent être définis lorsque l'option [Bleu effaçable (Erasable Blue)] est sélectionnée dans le [Mode toner (Toner Mode)] du système e-STUDIO5008LP.

- Non trié Non agrafé
- Tri
- Regroupement
- Tri en alternance
- Livret

■ Mode de tri et de regroupement

Lorsque vous effectuez plusieurs jeux de copies, vous pouvez trier les pages dans le même ordre que celui des originaux. Ce mode est appelé mode de tri. Vous pouvez également regrouper les copies par page. Ce mode est appelé mode de regroupement. Lorsque le mode de tri et de regroupement est sélectionné, les copies sortent automatiquement en mode décalage (déplacement de la sortie), et la position de sortie est changée pour chaque ensemble de tri.

Mode de tri

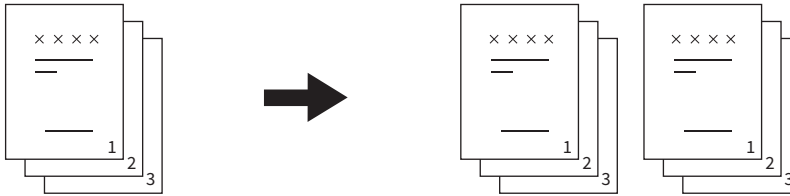

Mode de regroupement

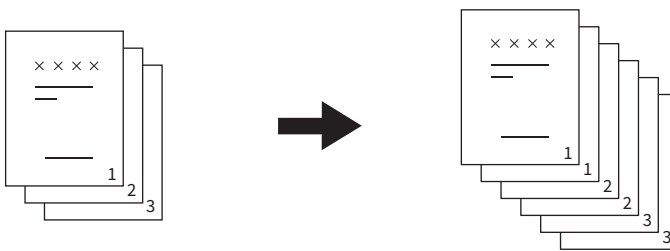

Remarque

Le mode de décalage (changement de sortie) peut ne pas fonctionner même lorsque le mode de tri et de regroupement est sélectionné, en fonction des bacs de sortie et du format papier. Pour plus d'informations, reportez-vous au **Guide des caractéristiques**.

Conseil

Lorsque vous placez des originaux dans l'ADF, la touche du mode de tri affiche "Tri".

- 1 Appuyez sur [Finition (Finishing)] dans le menu principal.
- 2 Sélectionnez [Trier (Sort)] ou [Groupe (Group)], puis appuyez sur [OK].

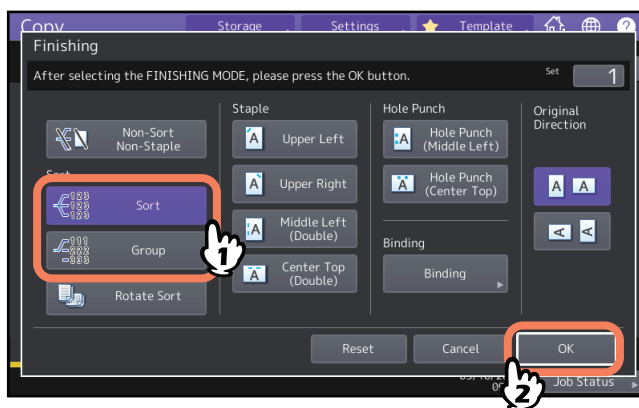

- 3 Indiquez le nombre de copies souhaité dans le menu principal à l'aide des touches.

■ Mode de tri en alternance

Lorsque vous effectuez plusieurs jeux de copies, chaque jeu peut sortir alternativement dans le sens de la longueur ou de la largeur. Ce mode est appelé mode de tri en alternance. Vous devez utiliser 2 cassettes et 2 piles de papier de même format. Avant de lancer le travail, placez une pile de papier en orientation portrait dans une cassette, et l'autre pile en orientation paysage dans l'autre cassette. Lorsque le mode tri en alternance est sélectionné, les copies sortent automatiquement dans le mode décalage (déplacement de sortie).

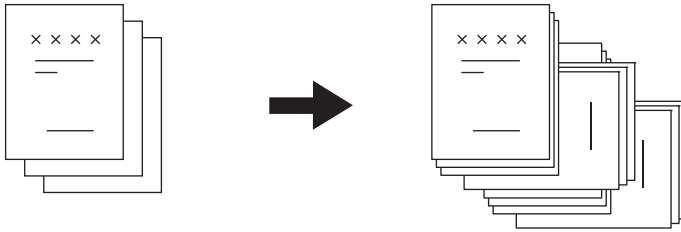

Remarque

- Vous pouvez charger du papier au format A4, B5 et LT dans les cassettes ou le bypass.
- Le mode de tri en alternance n'est pas disponible avec le mode de sélection automatique du format.
- Placez une pile de papier en orientation portrait dans une cassette, et l'autre pile en orientation paysage dans une autre cassette.
- Retirez l'extension du bac du finisseur lors de la réalisation d'une copie selon le mode de tri en alternance. Le document imprimé sera alors correctement aligné.
- Le mode de tri en alternance peut ne pas fonctionner même une fois sélectionné, en fonction des bacs de sortie et du format papier. Dans ce cas, les copies sortent dans le mode de tri sans décalage de sortie. Pour plus d'informations, reportez-vous au Guide des caractéristiques.
- Des taches peuvent apparaître sur le bord du papier. Dans ce cas, modifiez le paramétrage de l'impression en augmentant l'intervalle d'impression afin de réduire ces taches. Pour plus d'informations sur le paramétrage, contactez votre technicien de maintenance. Reportez-vous au **Guide de résolution de problèmes logiciels** concernant les problèmes de taches sur le bord du papier.

1 Appuyez sur [Finition (Finishing)] dans le menu principal.

2 Sélectionnez [Tri alternance (Rotate sort)], puis appuyez sur [OK].

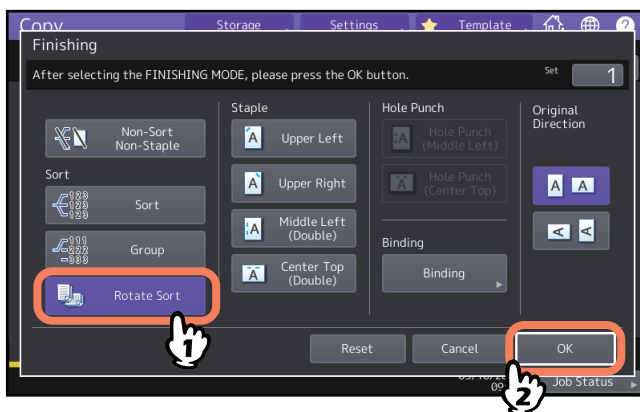

3 Indiquez le nombre de copies souhaité dans le menu principal à l'aide des touches.

■ Mode de tri avec agrafage

Lorsque vous effectuez plus d'un jeu de copies, le papier copié peut être automatiquement agrafé jeu après jeu. Ce mode est appelé mode de tri avec agrafage. Vous pouvez choisir parmi 4 positions d'agrafage différentes.

Exemple : lorsque [Supérieur gauche (Upper Left)] est sélectionné pour l'agrafage.

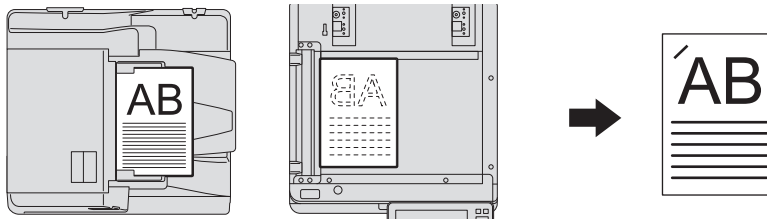

Remarque

- Les papiers spéciaux, tels que les films OHP ou les autocollants, ne peuvent pas être agrafés.
- Les copies de formats différents ne peuvent pas être agrafées à moins qu'elles aient la même longueur.
- Une erreur se produit si la position de l'agrafe ne correspond pas au format de papier sélectionné.

Conseil

Si le nombre de feuilles dépasse le nombre maximal autorisé pour l'agrafage, le système passe automatiquement en mode de tri.

1 Appuyez sur [Finition (Finishing)] dans le menu principal.

2 Appuyez sur la touche relative à la position de l'agrafe, sélectionnez l'orientation correspondant à l'original défini dans "Direction Original", puis appuyez sur [OK].

Définissez la position de l'agrafe en fonction des icônes des touches et d'orientation de l'original.

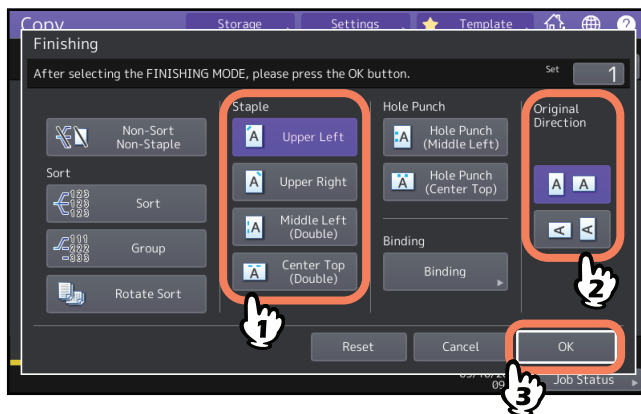

Conseil

La fonction "Direction original" peut être définie à partir du menu Copie.

📖 P.13 "Zone d'indication de l'état du système"

■ Livret / pliage central / agrafage à cheval

Vous pouvez copier plusieurs originaux et relier les copies sous forme de livret (livret).

Avec le finisseur d'agrafage à cheval, vous pouvez également plier le livret en son centre (pliage central) et l'agrafer (agrafage à cheval).

Remarque

- L'agrafage à cheval et le pliage central sont disponibles uniquement lorsque le finisseur avec agrafage à cheval (en option) est installé. Pour plus d'informations sur les caractéristiques de ces options, reportez-vous au **Guide des caractéristiques**.
- Les papiers spéciaux, tels que les films OHP ou les autocollants, ne peuvent pas être agrafés.
- Vous pouvez utiliser les formats de papier A3, A4 ou B4. Les formats A5-R et B5-R sont uniquement pris en charge en mode livret.

Mode Livret

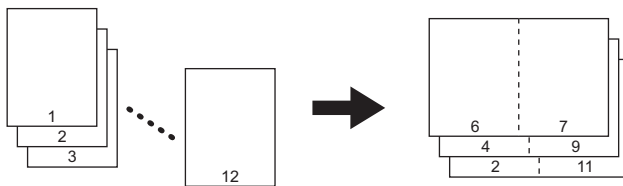

Mode pliage central

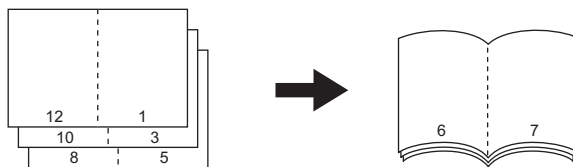

Mode agrafage à cheval

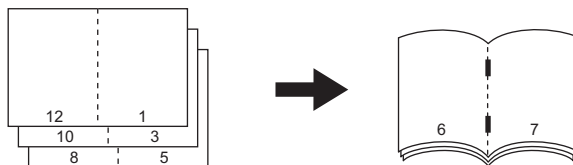

Mode livret et pliage central

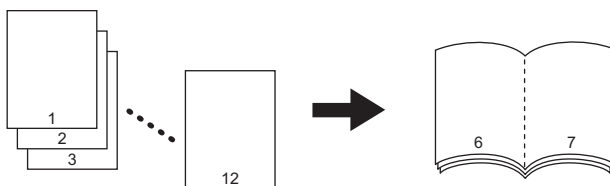

Mode Livret et agrafage à cheval

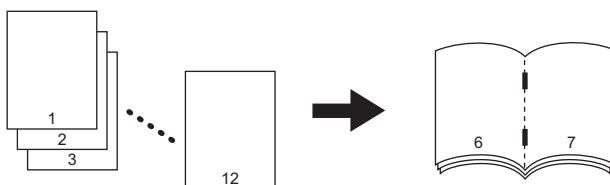

Conseil

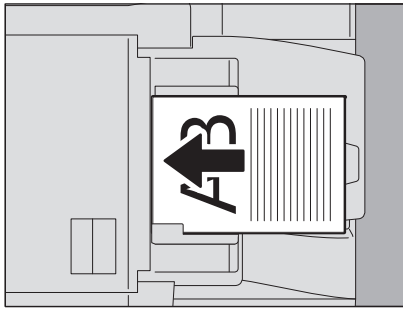

Lorsque vous placez des originaux en orientation paysage, comme illustré ci-dessus dans le mode livret, le mode livret et pliage central ou le mode livret et agrafage à cheval, vérifiez que l'orientation correspondante a bien été définie. Si l'original est placé vers l'avant (avec le bord inférieur tourné vers vous), appuyez sur la touche **A**. Si l'original est placé sur le côté (avec le bord inférieur tourné vers la droite), appuyez sur la touche **←**.

P.26 "Définition de l'orientation des originaux"

1 Placez les originaux.

Pour placer les originaux dans l'ADF, reportez-vous à l'illustration de la page précédente. Pour placer les originaux sur la vitre d'exposition, respectez l'ordre suivant :

- **Livret, Livret et pliage central, livret et agrafage à cheval** : placez en premier la première page de l'original.
- **Pliage central, agrafage à cheval** : par exemple, si le nombre total de pages est 12, placez les pages 1 et 12 ensemble, puis les pages 2 et 11, 10 et 3, 4 et 9, 8 et 5 et enfin les pages 6 et 7.

2 Appuyez sur [Finition (Finishing)] dans le menu principal.

3 Sélectionnez l'orientation correspondant à l'orientation définie dans "Direction Original", puis appuyez sur [Reliure (Binding)].

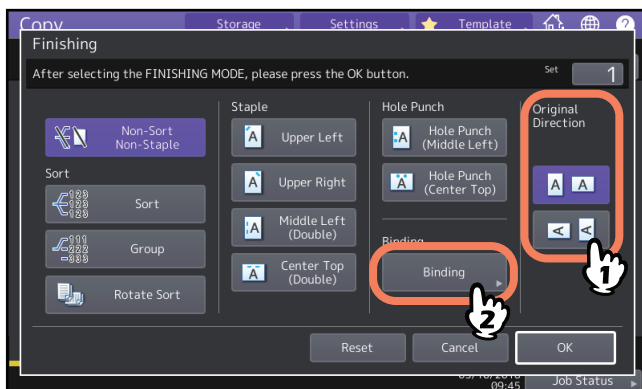

Conseil

La fonction "Direction original" peut être définie à partir du menu Copie.

P.13 "Zone d'indication de l'état du système"

4 Sélectionnez un mode de reliure puis appuyez sur [OK].

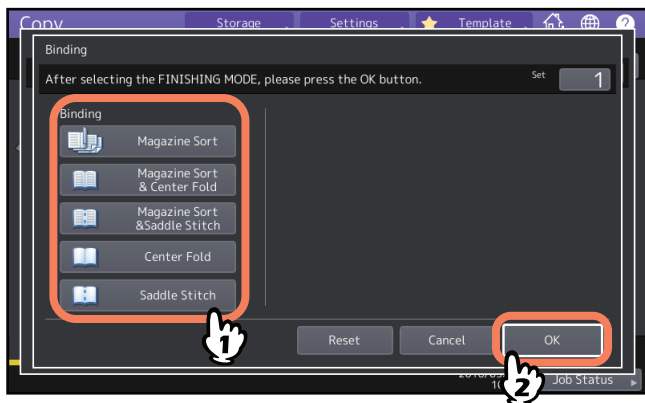

5 Lorsque vous sélectionnez le [Mode Livret (Magazine Sort)], le [Mode Livret et Pli central (Magazine Sort & Center Fold)], ou [Mode Livret et agrafage à cheval (Magazine Sort and Saddle Stitch)], définissez la marge de reliure, puis appuyez sur [OK].



6 Combinez les copies si le mode pliage central ou le mode livret et pliage central est utilisé.

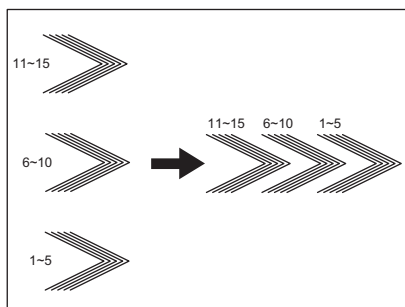

En mode pliage central, le papier est plié au centre toutes les 5 feuilles avant de sortir. Si plus de 5 feuilles de papier sont copiées, combinez-les comme indiqué dans la figure.

■ Mode de perforation

Vous pouvez perforer des copies si l'unité de perforation est installée sur le finisseur. Pour les perforations, vous avez le choix entre deux positions.

Remarque

- Pour plus d'informations sur les types de papier supportés, reportez-vous au **Guide des caractéristiques**.
- Les papiers spéciaux, tels que les films OHP ou les autocollants, ne peuvent pas être agrafés.

1 Appuyez sur [Finition (Finishing)] dans le menu principal.

2 Sélectionnez [Perfor. (Hole punch)] et [Direction original (Original direction)], puis cliquez sur [OK].

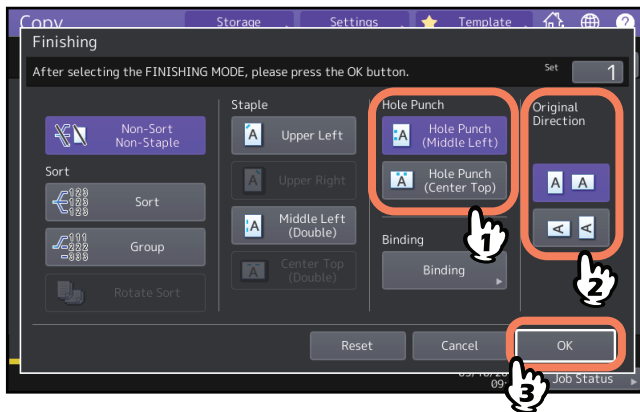

Copie recto verso

Vous pouvez effectuer une copie recto verso d'un original recto verso, mais également une copie recto verso d'un original recto et inversement. Cela est utile lorsque vous voulez enregistrer le papier ou si vous voulez copier un original de type livre en conservant le même ordre de pages. A l'instar de l'orientation des originaux et des images copiées, le mode "ouverture vers la gauche" est appelé "livre" et le mode "ouverture vers le haut", "bloc-notes".

Original recto -> Copie recto (📖 P.64)

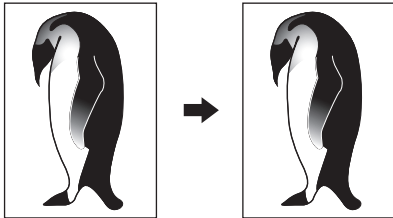

Original recto verso -> Copie recto (📖 P.64)

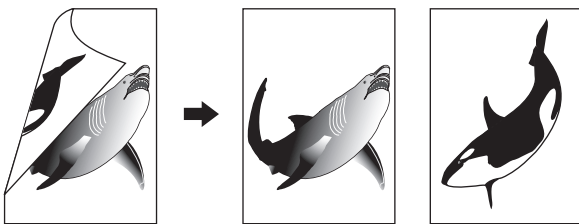

Original recto -> Copie recto verso (📖 P.65)

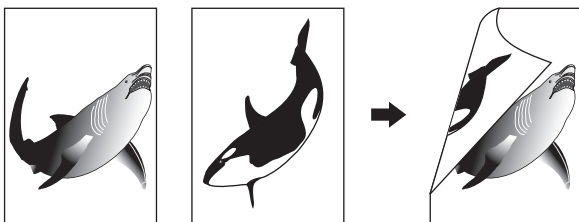

Original recto verso -> Copie recto verso (📖 P.65)

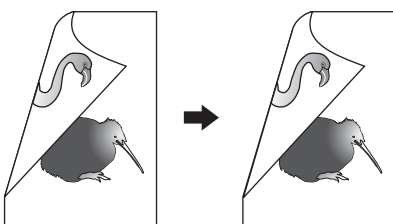

Original de type livre -> copie recto verso (📖 P.66)

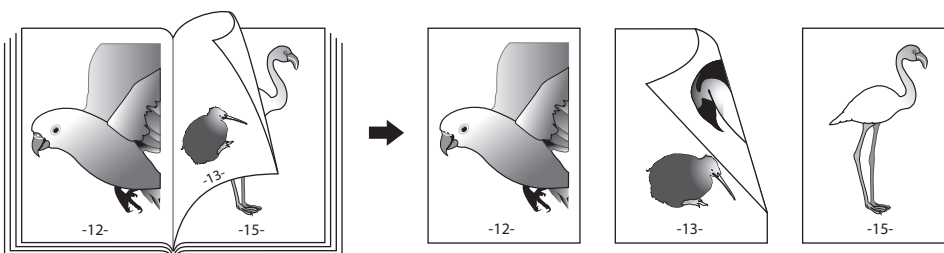

Remarque

Les types de papier supportés par le mode de copie recto verso varient en fonction du modèle. Pour plus d'informations sur les types de papier supportés, reportez-vous au **Guide des caractéristiques**.

■ Copie recto

Conseil

Définissez les paramètres appropriés d'orientation et du sens de reliure pour l'original. Si les paramètres ne correspondent pas à l'orientation de l'original, celui-ci ne sera pas imprimé dans le bon sens.

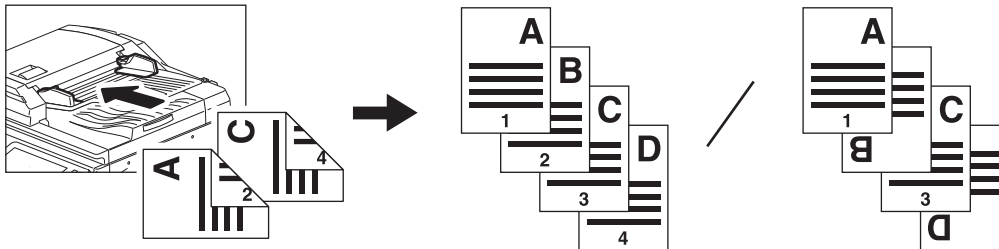

- 1 Appuyez sur la touche [RECTO VERSO (2-Sided)] du menu principal.
- 2 Sélectionnez le mode souhaité ainsi que l'orientation de l'original, puis appuyez sur [OK].
[1->1 Simplex (1-> Simplex)] : Original recto en Copie recto
[2->1 Dédoubleur (2->1 split)] : Original recto verso en Copie recto

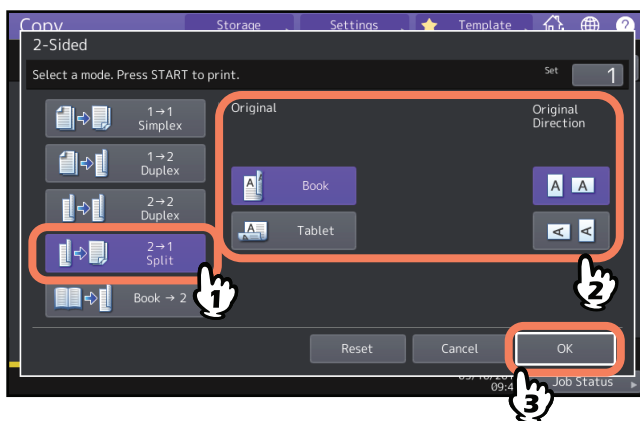
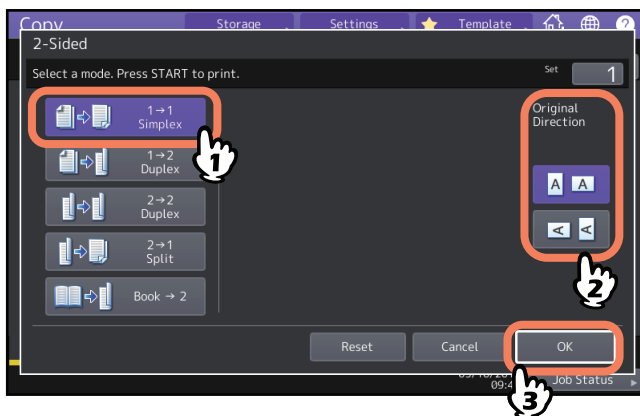

Conseil

La fonction "Direction original" peut être définie à partir du menu Copie.

📖 P.13 "Zone d'indication de l'état du système"

■ Copie recto verso

Conseil

Définissez les paramètres appropriés d'orientation et du sens de reliure pour l'original. Si les paramètres ne correspondent pas à l'orientation de l'original, celui-ci ne sera pas imprimé dans le bon sens.

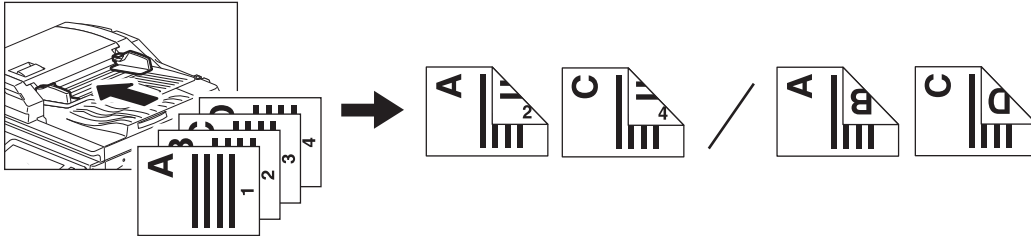

- 1 Appuyez sur la touche [RECTO VERSO (2-Sided)] du menu principal.
- 2 Sélectionnez le mode souhaité de l'original et du papier, livre ou bloc-notes, ainsi que l'orientation de l'original, puis appuyez sur [OK].
 [1->2 Recto-verso (1 -> 2 Duplex)] : original recto verso -> copie recto verso
 [2 -> 2 Recto-verso (2 ->2 Duplex)]: Original Recto-verso en copie recto verso

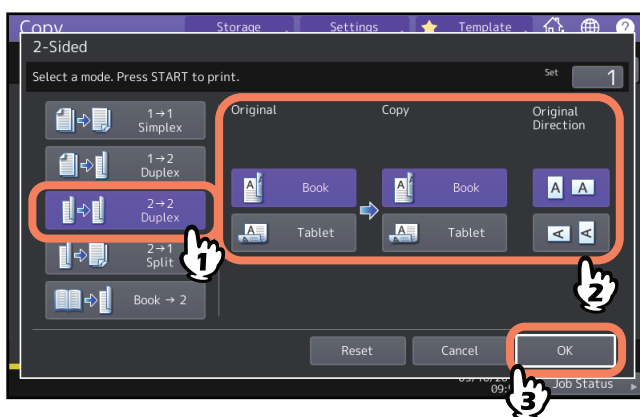
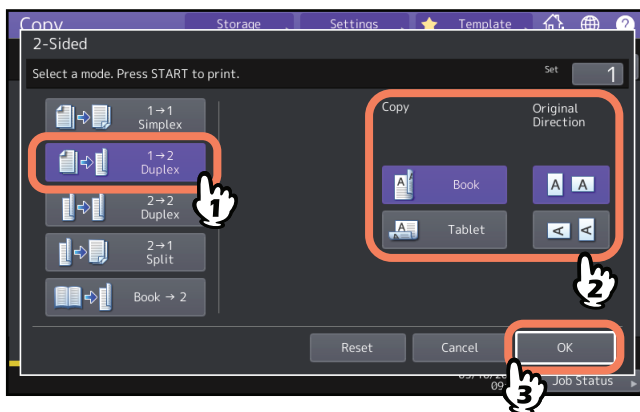

Conseil

La fonction "Direction original" peut être définie à partir du menu Copie.

📖 P.13 "Zone d'indication de l'état du système"

■ Copie recto verso d'un original de type livre

Vous pouvez copier un livre ou un catalogue en mode recto verso, en respectant l'ordre des pages de l'original.

Conseil

Les formats A4, B5 et LT sont disponibles.

1 Appuyez sur la touche [RECTO VERSO (2-Sided)] du menu principal.

2 Sélectionnez [Livre -> 2 (Book -> 2)].

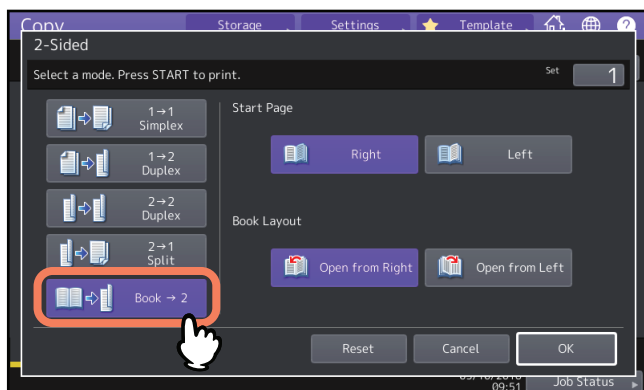

3 Sélectionnez la page de démarrage à numériser ainsi que la mise en page.

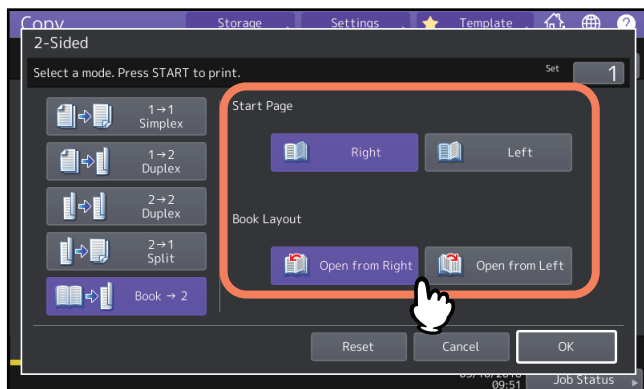

Remarque

Ouvrir depuis la droite : Pour les livres dont vous tournez les pages depuis le côté droit (principalement pour les livres écrits horizontalement).

Ouvrir depuis la gauche : Pour les livres dont vous tournez les pages depuis le côté gauche (principalement pour les livres écrits verticalement).

Ouvrir depuis la droite

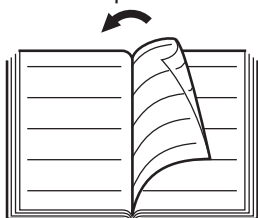

Ouvrir depuis la gauche

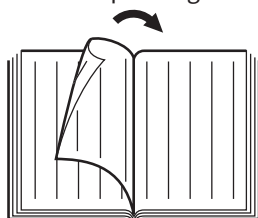

Exemple : pour copier les pages 2 à 6 d'un livre s'ouvrant vers la gauche, sélectionnez [Gauche (Left)] et [Ouvrir depuis la droite (Open from Right)].

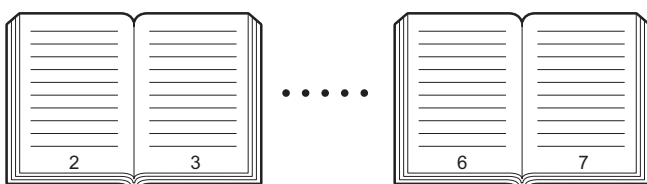

4 Appuyez sur [OK].

Le menu principal réapparaît.

5 Appuyez sur la touche de la cassette correspondant au format de papier souhaité.

Seuls les formats A4, B5 et LT sont acceptés.

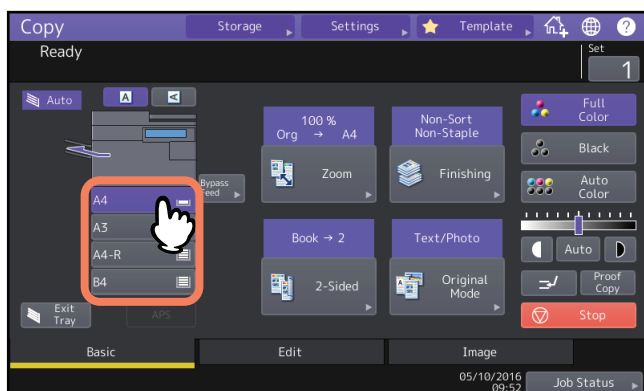

6 Sélectionnez d'autres modes de copie, si nécessaire.

Si vous souhaitez une marge de reliure, sélectionnez-la dans le menu Edition.

P.75 "Création de marges de reliure centrale"

7 Placez l'original sur la vitre.

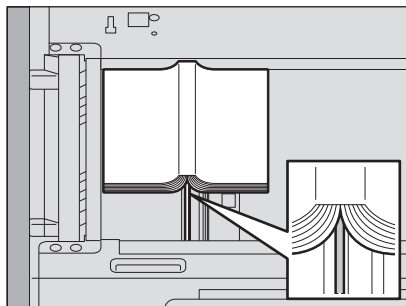

Placez l'original en le centrant sur le repère orange situé sous la vitre d'exposition.

⚠ ATTENTION

Ne placez pas d'objets lourds (4 kg (9 lb) ou plus) sur la vitre et n'appuyez pas dessus avec force.
Vous risqueriez de la briser et de vous blesser.

8 Appuyez sur la touche [DEMARRER (START)] du tableau de bord. Une fois les pages scannées, placez les suivantes sur la vitre d'exposition.

Répétez cette étape pour numériser toutes les pages requises. Si la dernière copie à effectuer comprend une seule page, appuyez sur la touche [Copier page finale (Copy Final Page)] de l'écran tactile, puis sur la touche [Démarrer (Start)] du tableau de bord pour lancer l'opération de scan. Les pages numérisées seront copiées.

9 Appuyez sur la touche [Terminé (Finished)] une fois toutes les pages numérisées.

Les pages numérisées seront copiées.

Définition d'un mode original

Pour les séries e-STUDIO5005AC, e-STUDIO5008A, e-STUDIO7506AC, e-STUDIO8508A

Sélectionnez l'un des modes ci-après le plus approprié pour obtenir de vos originaux une copie de qualité optimale. Le mode original disponible dépend du mode couleur sélectionné, comme indiqué ci-dessous. Par conséquent, sélectionnez d'abord le mode couleur, puis le mode original.

Mode original	Description	Mode couleur		
		Couleur	Noir	Couleur automatique
Texte/Photo	S'applique aux originaux contenant à la fois du texte et des photographies	Oui	Oui	Oui
Texte	S'applique aux originaux ne contenant que du texte (ou du texte et des dessins au trait)	Oui	Oui	Oui
Image imprimée	S'applique aux originaux contenant des photogravures (magazines, brochures, etc.)	Oui	—	Oui
Photo	S'applique aux originaux contenant des photographies ou de type papier photo	Oui	—	—
	S'applique aux originaux contenant des photographies	—	Oui	—
Carte	S'applique aux originaux contenant du texte ou des illustrations d'une grande précision.	Oui	—	—
Lissage des images	S'applique aux originaux contenant à la fois du texte et des photographies (et plus particulièrement aux documents exigeant une excellente qualité de reproduction photo).	—	Oui	—

Conseil

Le mode Texte/photo est défini par défaut. Vous pouvez le modifier dans chaque mode couleur. Pour plus d'informations, reportez-vous au **Guide d'administration**.

1 Appuyez sur la touche [Mode original (Original Mode)] du menu principal.

2 Sélectionnez le mode original, puis appuyez sur [OK].

Les modes originaux disponibles dépendent du mode couleur sélectionné.

Exemple : quand le mode de couleur sélectionné est "Couleurs"

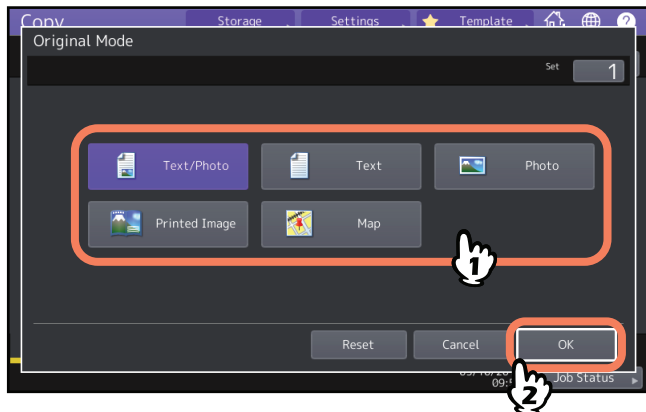

Pour la série e-STUDIO5008LP

Sélectionnez l'un des modes ci-après le plus approprié pour obtenir de vos originaux une copie de qualité optimale.

Mode original	Description
Texte/Photo	S'applique aux originaux contenant à la fois du texte et des photographies
Texte	S'applique aux originaux ne contenant que du texte (ou du texte et des dessins au trait)
Photo	S'applique aux originaux contenant des photographies
Original bleu	Pour les originaux imprimés avec le toner bleu effaçable

Conseil

Le paramétrage par défaut du mode original varie en fonction du mode toner.

- **[Noir (Black)]** : texte/photo
- **[Bleu effaçable (Erasable Blue)]** : original bleu

Vous pouvez modifier le paramètre par défaut dans chaque mode toner. Pour plus d'informations, reportez-vous au **Guide d'administration**.

1 Appuyez sur la touche [Mode original (Original Mode)] du menu principal.

2 Sélectionnez le mode original, puis appuyez sur [OK].

Exemple : lorsque le mode toner est défini sur "Noir"

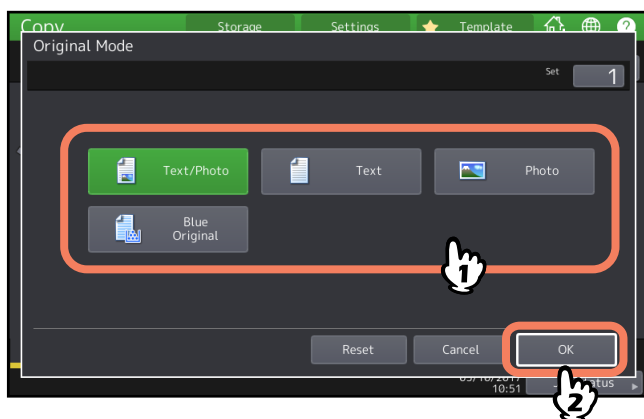

3

COMMENT UTILISER LES FONCTIONS D'EDITION



Ce chapitre explique comment utiliser les diverses fonctions de copie du menu Edition.

Affichage du menu Menu Edition	72
Création de marges	73
Création des marges du haut, du bas, de gauche et de droite	73
Création de marges de reliure centrale	75
Copie de plusieurs originaux sur une seule feuille (2 EN 1/4 EN 1)	76
Application de différents paramètres aux pages de couverture (Page de couverture)	79
Insertion d'une feuille à la page souhaitée (Insertion de feuilles)	81
Ajout de la date et heure sur le document copié	84
Ajout d'un numéro de page sur le document copié (Numéro de page)	85
Modification d'images numérisées	86
Cadrage et masquage.....	86
Image miroir et inversion négatif/positif.....	89
Application de zooms distincts au niveau des sens horizontal et vertical (Zoom XY)	90
Copie en plusieurs exemplaires de la même image sur une feuille (Répétition d'image) (Modèle couleur uniquement)	91
Suppression des pages blanches lors de la copie (Ignorer les pages blanches)	93
Effacement des bords tachés des originaux (Effacement des bords)	94
Effacement des ombres situées au centre d'originaux de type livre (Effacement de la reliure centrale)	95
Copie séparée des faces des originaux de type livre (Page double)	97
Effacement des parties sombres situées autour des originaux (Effacer extérieur)	99
Application de plusieurs paramètres (Création de jobs)	101
Modification des modes d'alimentation (ADF -> SADF)	104
Réduction des images pour la numérisation de l'ensemble de l'original, y compris les bords (Image entière)	105
Centrage d'une image numérisée (Centrage de copie)	106

Affichage du menu Menu Edition

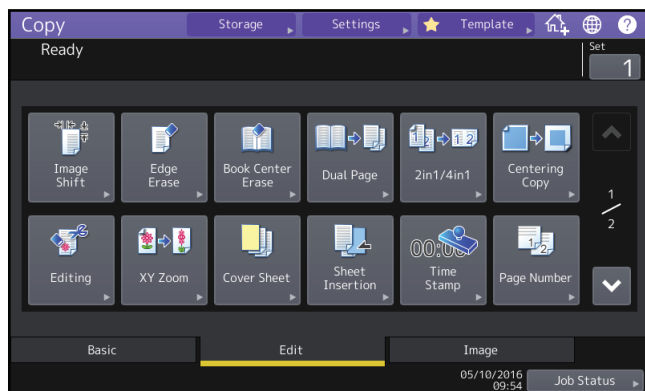
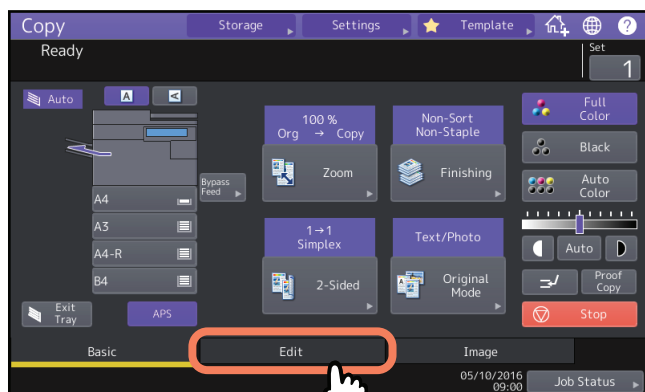
Vous pouvez afficher le menu Edition en appuyant sur l'onglet [Edition (Edit)] sur l'écran tactile lorsque vous souhaitez utiliser différentes fonctions d'édition.



Ce menu comprend 2 pages. Pour changer de page, appuyez sur  ou .

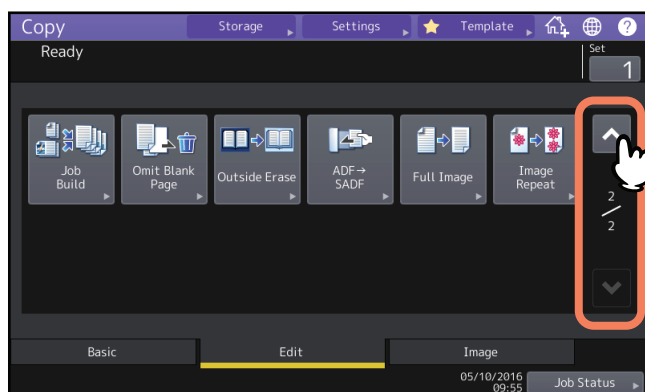

Création de marges

Vous pouvez créer une marge de reliure en décalant l'image vers la gauche, la droite, le bas ou le haut d'une copie. Cette fonction est appelée "décalage d'image". Elle est particulièrement utile lorsque vous souhaitez perforer ou agraffer une pile de copies. Elle permet de créer aisément une marge de reliure sur les deux faces du papier lors de la copie d'un original de type livre.

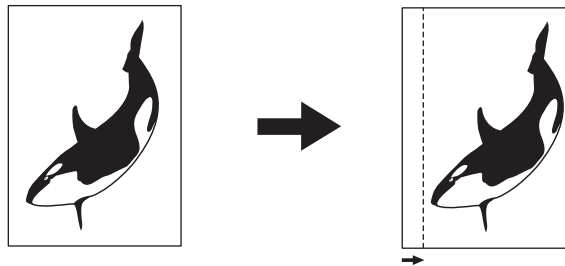

Conseil

Vous pouvez créer une marge de reliure dans les combinaisons suivantes :

- Marge supérieure/inférieure et marge gauche/droite
- Marge supérieure/inférieure et marge de reliure centrale

■ Création des marges du haut, du bas, de gauche et de droite

- 1 Appuyez sur [Décalage image (Image shift)] dans le menu Edition.
- 2 Sélectionnez un type de marge de reliure.

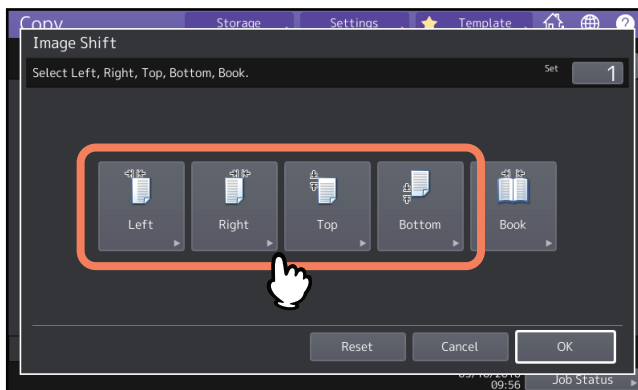

3 Réglez la largeur de la marge de reliure, puis appuyez sur [OK].

Pour régler la largeur de la marge de reliure, appuyez sur [Marge avant (Front Margin)] et saisissez la largeur de la marge de reliure sur l'avant à l'aide de [▼ 0 mm] (0") et [▲ 100 mm] (3,94"). (La largeur du verso est également réglée de la même manière.)

Lorsque vous appuyez sur [Marge arrière (Back Margin)] puis que vous réglez la largeur de la marge de reliure à l'arrière à l'aide de [▼ 0 mm] (0") et [▲ 100 mm] (3,94"), les paramètres ne sont appliqués que sur la largeur de l'arrière.

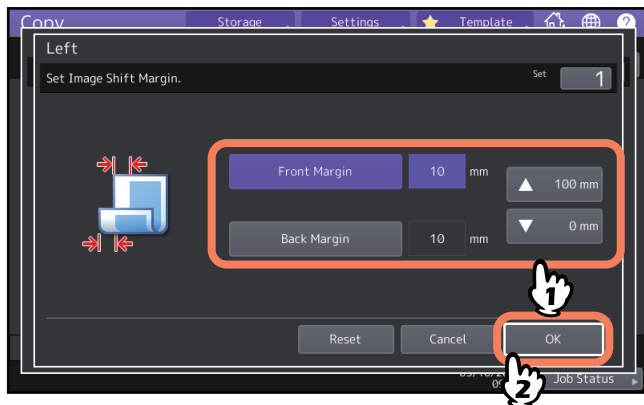

Conseil

Notez qu'en mode de copie recto verso, une marge apparaîtra de l'autre côté, au verso du papier.

4 Appuyez sur [OK].

■ Création de marges de reliure centrale

Cette fonction permet de créer aisément une marge de reliure sur les deux faces du papier lors de la copie d'un original de type livre.

📖 P.66 "Copie recto verso d'un original de type livre"

1 Appuyez sur [Décalage image (Image shift)] dans le menu Edition.

2 Appuyez sur [LIVRE (BOOK)].

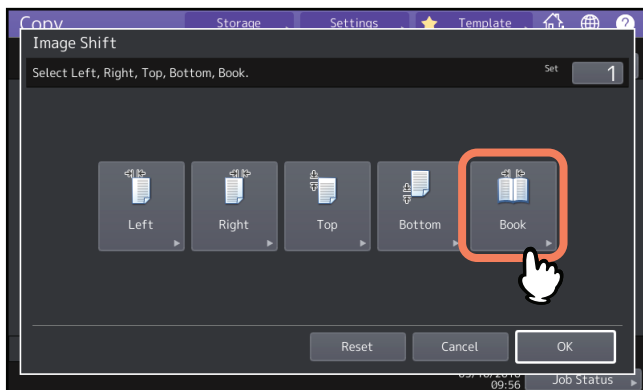

3 Réglez la largeur de la marge de reliure, puis appuyez sur [OK].

Pour régler la largeur de la marge de reliure, entrez la valeur en appuyant sur [▼ 0 mm] (0") et [▲ 100 mm] (3,94").

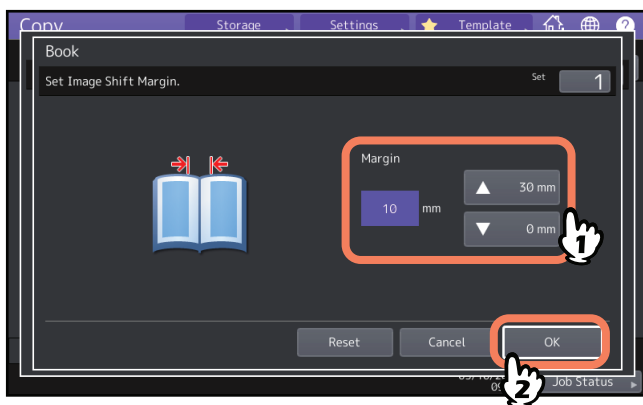

4 Appuyez sur [OK].

Sélectionnez également le mode "Original de type livre -> Copie recto verso".

📖 P.66 "Copie recto verso d'un original de type livre"

Copie de plusieurs originaux sur une seule feuille (2 EN 1/4 EN 1)

Vous pouvez copier 2 ou 4 originaux sur 1 feuille de papier en les réduisant. Cette fonction est appelée "2 EN 1" ou "4 EN 1". Si vous combinez cette fonction avec le mode de copie recto-verso, vous pouvez ainsi copier huit images sur une seule feuille.

Confirmez à la fois la direction du positionnement des originaux et le paramétrage de la direction de l'original.
📖 P.26 "Définition de l'orientation des originaux"

Vous pouvez modifier les paramètres par défaut de la direction des originaux dans le mode 2 en 1/ 4 en 1. Pour modifier les paramètres, reportez-vous au **Guide d'administration MFP**.

Les illustrations suivantes sont présentées en tant qu'exemples des différentes combinaisons de paramètres.

2 en 1

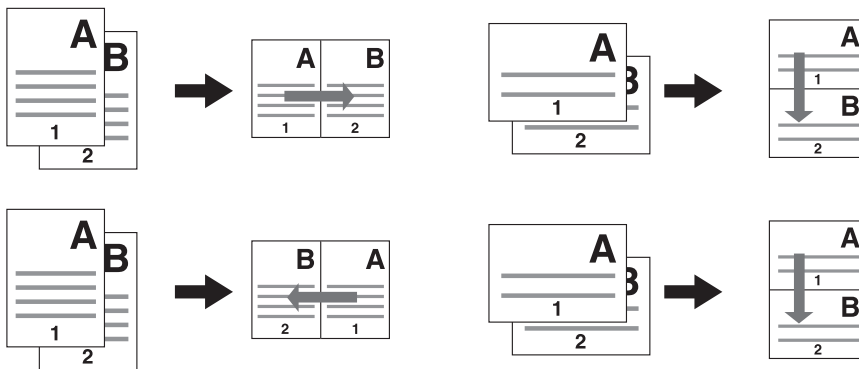

4 en 1

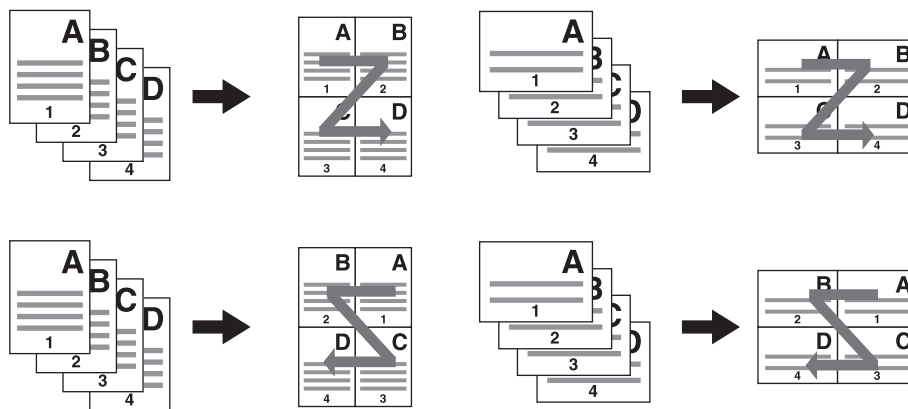

2 en 1 & copie recto-verso (Tablette)

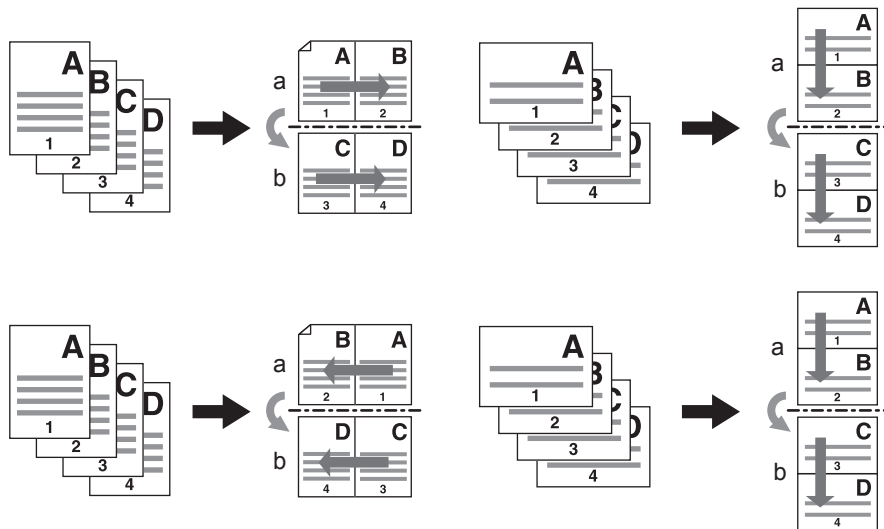

4 en 1 & copie recto-verso (Livre)

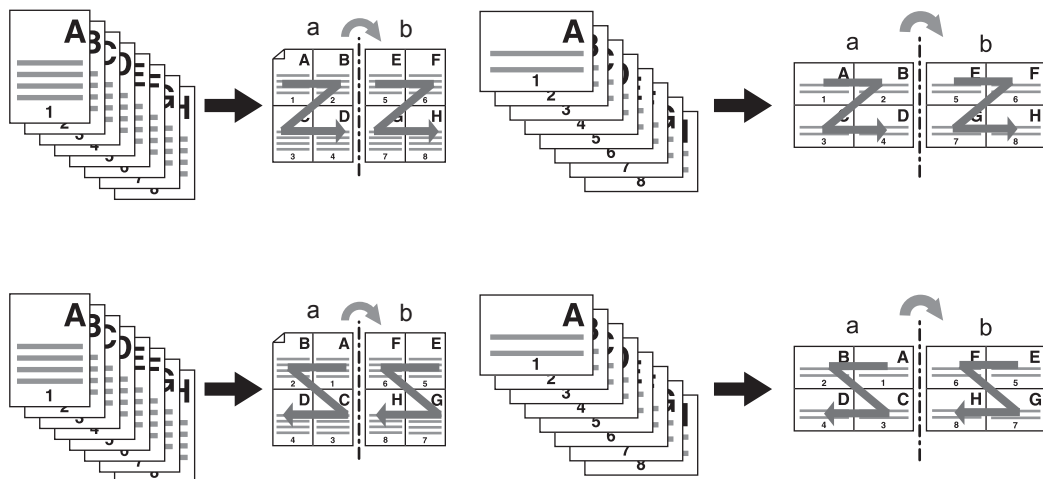

Conseil

Si vous sélectionnez un format de papier différent de l'original pour la copie, appuyez sur la touche [Zoom] du menu principal. Sélectionnez ensuite le format de papier souhaité et appuyez sur [AMS] puis sur [OK] dans le menu affiché ci-dessous.

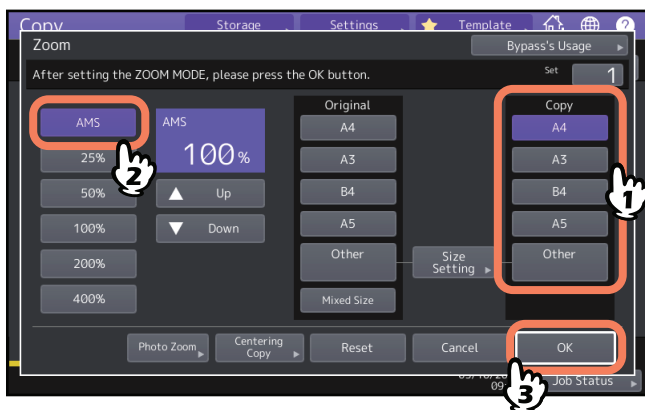

1 Appuyez sur [2 en 1 / 4 en 1 (2 in 1 / 4 in 1)] dans le menu Edition.

2 Définissez le paramétrage 2 en 1/4 en 1, puis appuyez sur [OK].

Si vous souhaitez copier 2 originaux sur 1 page, sélectionnez [2 en 1 (2 in 1)]. Pour copier 4 images sur 1 page, sélectionnez [4 en 1 (4 in 1)].

Sélectionnez un classement dans l'ordre des pages à l'aide de la touche dans le menu Direction.

Sélectionnez [Direction Original (Original Direction)] en fonction de l'original mis en place.

Pour effectuer une copie recto verso, sélectionnez le mode recto-verso.

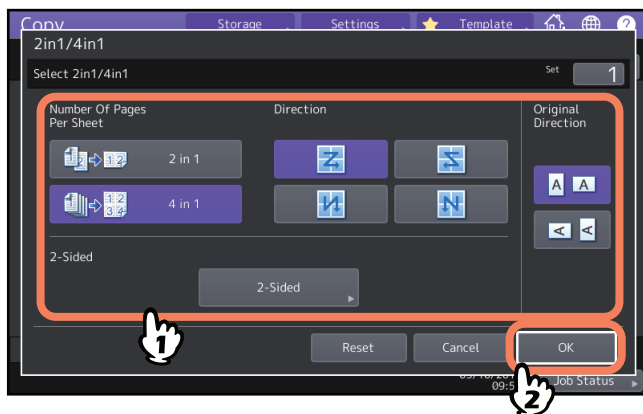

Conseil

- Définissez les paramètres d'orientation et du sens de reliure appropriés pour l'original mis en place. Si les paramètres ne correspondent pas à l'orientation de l'original, celui-ci ne sera pas imprimé dans le bon sens.
- La fonction "Direction Original" peut être définie à partir du menu Copie.
📖 P.13 "Zone d'indication de l'état du système"
- Pour plus d'informations sur le mode de copie recto-verso, référez-vous à la page suivante.
📖 P.63 "Copie recto verso"

Application de différents paramètres aux pages de couverture (Page de couverture)

Vous pouvez ajouter un type de papier spécial tel qu'un papier couleur pour une première ou une quatrième de couverture. Cette fonction est appelée "Page de couverture". En mode page de garde, vous pouvez choisir de copier la première ou la quatrième de couverture comme indiqué dans le tableau ci-dessous.

Capot frontal		Quatrième de couverture	
Mode	Description	Mode	Description
Aucun	N'ajoute aucune feuille comme première de couverture	Aucun	N'ajoute aucune feuille comme quatrième de couverture
Vide	Ajoute une feuille vierge comme première de couverture	Vide	Ajoute une feuille vierge comme quatrième de couverture
Copie Recto	Ajoute une feuille copiée sur le recto comme première de couverture	Copie Recto	Ajoute une feuille copiée sur le recto comme quatrième de couverture
Copie recto/verso	Ajoute une feuille copiée sur le recto et le verso comme première de couverture	Copie recto/verso	Ajoute une feuille copiée sur le recto et le verso comme quatrième de couverture
		Copie verso uniquement	Ajoute une feuille copiée sur le verso comme quatrième de couverture

Exemple : sélection de "Recto copie" pour la première de couverture et de "Feuille vierge" pour la quatrième de couverture.

Une feuille copiée sur le recto est ajoutée comme première de couverture et une feuille vierge est ajoutée comme quatrième de couverture.

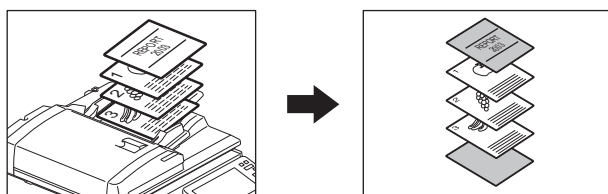

1 Placez le papier à utiliser pour les pages de couverture et définissez le type de papier.

Placez-le sur le bypass ou dans une cassette préalablement définie pour les pages de couverture. Le papier des feuilles de garde doit être placé dans une source papier différente que le papier normal.

Remarque

- Si vous placez le papier dans une cassette pour pages de couverture, veillez à sélectionner le type de papier "Couverture" et à définir son format et son épaisseur. Pour définir le format de papier "Couv." pour une cassette, le symbole  s'affiche.

 P.31 "Définition du type de papier"

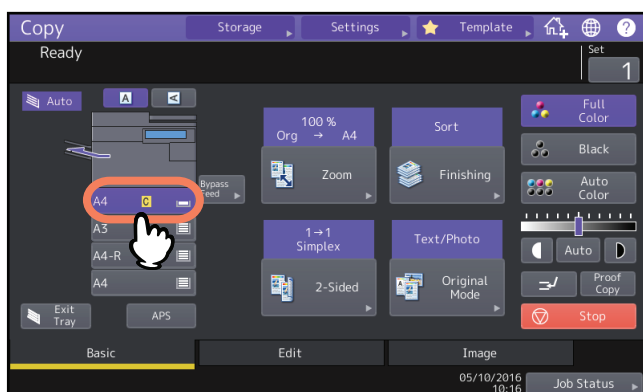

- Si vous utilisez le bypass, veillez à définir le format et l'épaisseur du papier.
 P.32 "Copie par dérivation"
- Placez le papier pour les pages de garde de même format que du papier ordinaire dans la même direction.

2 Placez le papier ordinaire dans la ou les cassettes.

3 Placez les originaux.

Veillez à commencer par la première page lorsque vous placez les originaux sur la vitre.

4 Appuyez sur [Page de couv. (Cover Sheet)] dans le menu Edition.

5 Sélectionnez les paramètres de la première et de la quatrième de couverture, puis appuyez sur [OK].

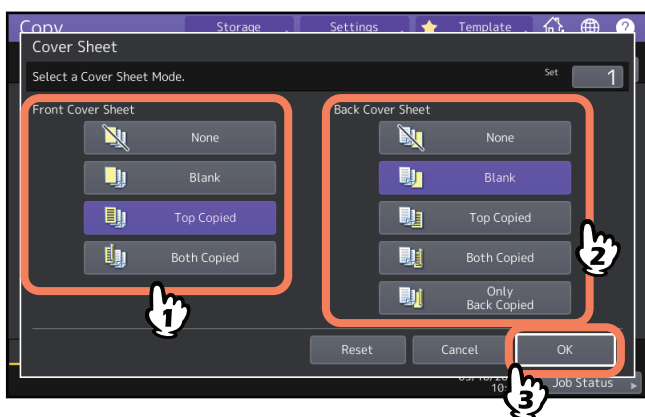

Conseil

Vous pouvez sélectionner [Copie recto verso (Both Copied)] pour la première ou la quatrième de couverture uniquement si [1->2 recto verso (1->2 duplex)] ou [2->2 recto verso (2->2 duplex)] est défini pour le mode de copie recto/verso dans le menu principal.

6 Appuyez sur l'onglet [Principal (Basic)] pour afficher le menu principal. Ensuite, sélectionnez la cassette dans laquelle le papier ordinaire est chargé (et non celui pour les couvertures).

Chargez au préalable un papier de même format et de même orientation que les couvertures.

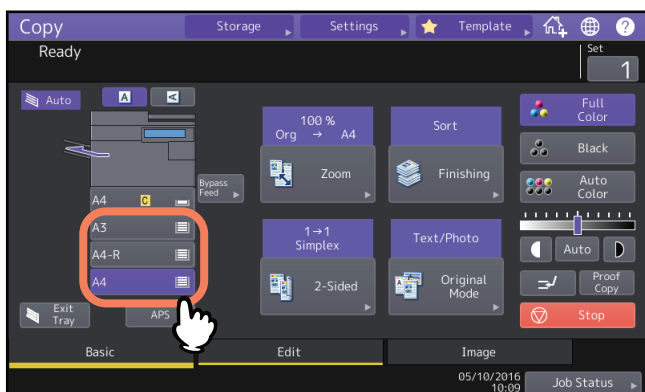

7 Sélectionnez, le cas échéant, d'autres modes de copie, puis appuyez sur la touche [DEMARRER (START)] du tableau de bord.

Lorsque les originaux sont placés sur l'ADF, la numérisation et la copie se mettent en marche.

Lorsqu'ils sont placés sur la vitre, suivez l'étape 8.

8 Placez l'original suivant, puis appuyez sur [Copie suivante (Next copy)] sur l'écran tactile ou sur la touche [DEMARRER (START)] du tableau de bord.

Le scan de l'original suivant démarre. Répétez cette procédure jusqu'à ce que tous les originaux soient numérisés.

Insertion d'une feuille à la page souhaitée (Insertion de feuilles)

Vous pouvez insérer un type de papier spécial tel qu'un papier couleur dans un groupe de pages. Cette fonction est appelée "Insertion de feuilles". Vous pouvez insérer jusqu'à deux types de feuille par groupe de 50 pages. La fonction propose deux types d'insertion :

Copie : insère une feuille copiée à la page spécifiée.

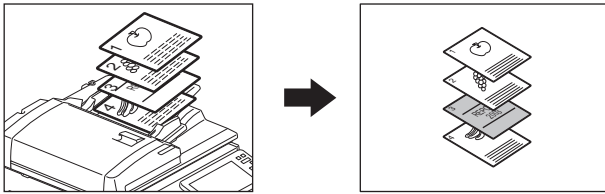

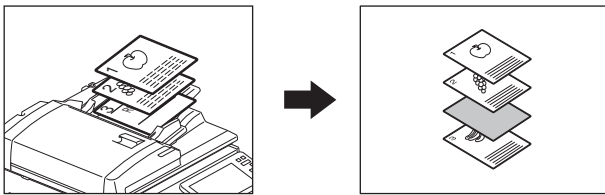

Vierge : Insère une feuille blanche avant la page spécifiée.





1 Placez les feuilles à insérer et définissez le type de papier.

Placez-les sur le bypass ou dans une cassette préalablement définie pour l'insertion de feuilles. Le papier des feuilles à insérer doit être placé dans une source papier différente que le papier ordinaire.

Remarque

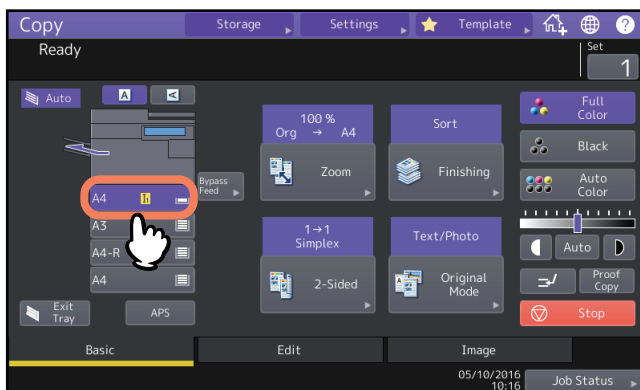
- Si vous utilisez une cassette pour l'insertion de feuilles, veillez à sélectionner le type de papier "INTERCAL. 1" ou "INTERCAL. 2" et à définir son format et son épaisseur. Pour définir le format de papier "FEUILLE" pour une cassette, les symboles  et  s'affichent.
 P.31 "Définition du type de papier"



- Si vous utilisez le bypass, veillez à définir le format et l'épaisseur du papier.
 P.32 "Copie par dérivation"
- Placez le papier des feuilles à insérer de même format dans le même sens que le papier ordinaire.

2 Appuyez sur [Insertion de feuille (Sheet Insertion)] dans le menu EDITION.

3 Sélectionnez [COPIE (Copied)] ou [VIERGE (Blank)].

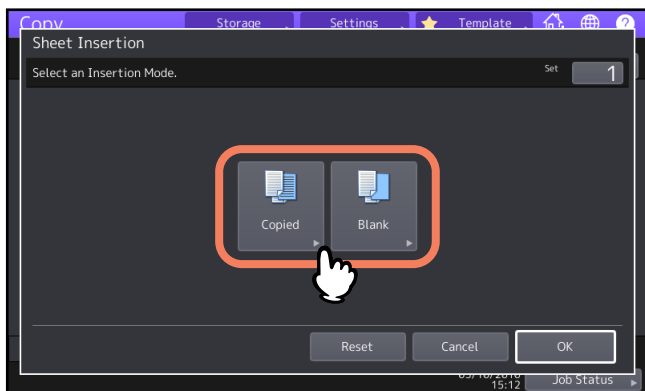

4 Sélectionnez la page où les feuilles doivent être insérées, puis appuyez sur [OK].

Entrez les numéros des pages (1 à 1 000) où les feuilles seront insérées, puis appuyez sur [Déf. (Set)]. Répétez cette étape si vous souhaitez insérer des feuilles au niveau de plusieurs pages.

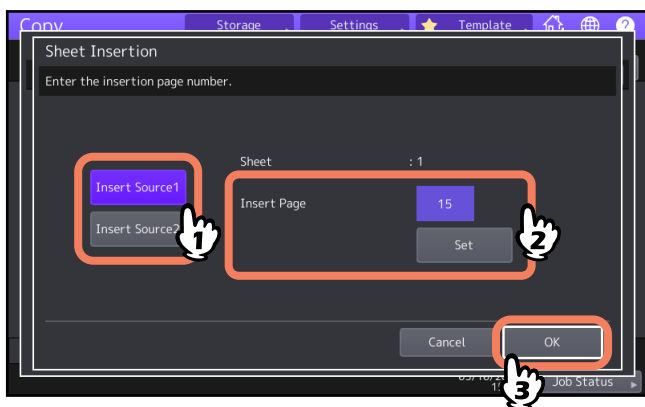

Conseil

- Si vous avez sélectionné [Copié (Copied)] à l'étape 3, la feuille copiée viendra remplacer la page spécifiée. Si vous avez sélectionné [Vierge (Blank)], une feuille vierge est insérée avant la page spécifiée.
- Vous pouvez définir jusqu'à 50 pages (maximum) en tout pour les options [Intercal Source 1 (Insert source 1)] et [Intercal. Source 2 (Insert Source 2)].

5 Appuyez sur l'onglet [Principal (Basic)] pour afficher le menu principal. Ensuite, sélectionnez la cassette dans laquelle le papier ordinaire est chargé (et non celui pour les feuilles à insérer).

Vous devez charger au préalable un papier ordinaire de même format et de même orientation que les feuilles à insérer.

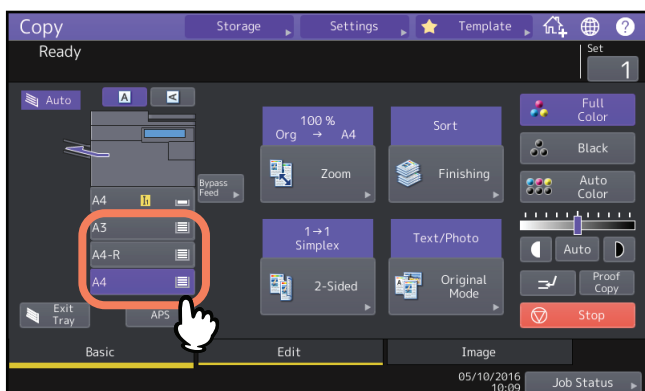

6 Sélectionnez, le cas échéant, d'autres modes de copie, puis appuyez sur la touche [DEMARRER (START)] du tableau de bord.

Lorsque les originaux sont placés sur l'ADF, la numérisation et la copie se mettent en marche. S'ils sont placés sur la vitre, suivez les étapes 7 et 8.

7 Placez l'original suivant, puis appuyez sur [Copie suivante (Next copy)] sur l'écran tactile ou sur la touche [DEMARRER (START)] du tableau de bord.

Le scan de l'original suivant démarre. Répétez cette procédure jusqu'à ce que tous les originaux soient numérisés.

8 Lorsque la numérisation de tous les originaux est terminée, appuyez sur [Job fini (Job Finish)] sur l'écran tactile.

Le processus de copie débute.

Ajout de la date et heure sur le document copié

Vous pouvez ajouter la date et l'heure sur les copies.

Impression en bas de la copie en orientation portrait

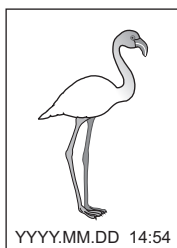

Impression en haut de la copie en orientation paysage



- 1 Appuyez sur [Date/heure (Time Stamp)] dans le menu Edition.**
- 2 Sélectionnez l'orientation et la position de l'horodatage, puis appuyez sur [OK].**

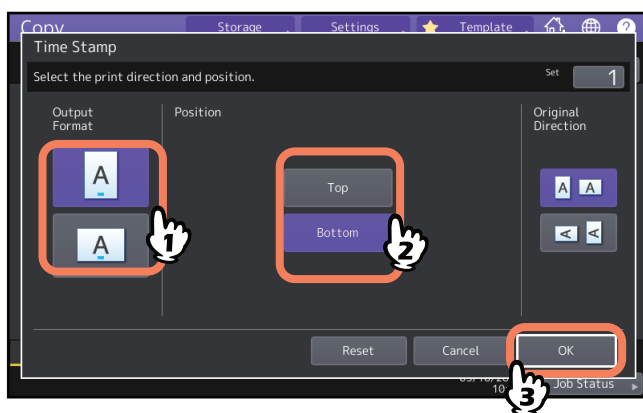

Ajout d'un numéro de page sur le document copié (Numéro de page)

Vous pouvez ajouter des numéros de page sur les copies.

Impression centrée en bas de la copie en orientation portrait

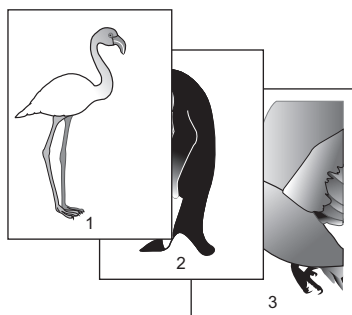

Impression en haut à droite de la copie en orientation paysage

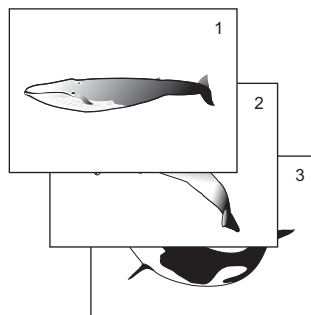

- 1 Appuyez sur [Numéro de page (Page Number)] dans le menu Edition.
- 2 Sélectionnez l'orientation et la position du numéro de page.
Si vous voulez spécifier le numéro de page de départ, appuyez sur  et passez à l'étape 3.

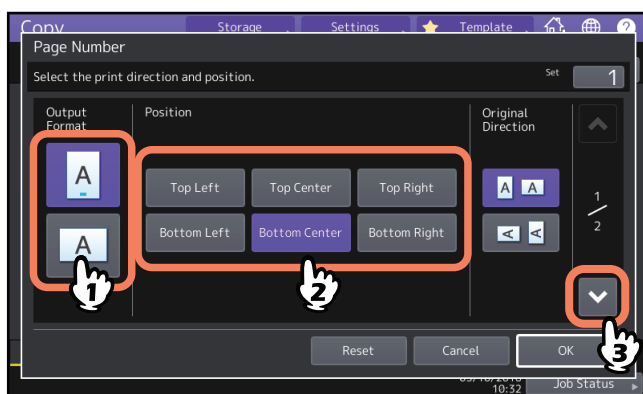

- 3 Définissez la première page ainsi que le numéro de page où vous souhaitez commencer, puis appuyez sur [OK].

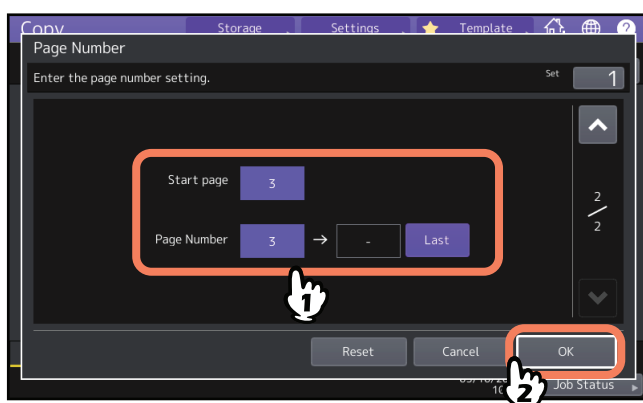

Conseil

Vous pouvez spécifier la page initiale de 1 à 1 000 (2 000 pour certains modèles).
Vous pouvez spécifier le nombre de pages de 1 à 32 766.

Modification d'images numérisées

Vous pouvez utiliser les fonctions de retouche suivantes sur des images numérisées :

Cadrage : permet de sélectionner sur l'original une zone spécifique à copier.

Masquage : permet de masquer une partie de l'original pour ne copier que la zone non masquée.

Image miroir : permet d'inverser l'image à la manière d'un miroir.

Inversion négatif/positif : permet d'inverser les zones claires et sombres d'une image.

■ Cadrage et masquage

Vous pouvez sélectionner une zone de l'original pour ne copier que cette zone (cadrage). Vous pouvez également masquer une zone pour ne copier que la partie visible de l'original (masquage). Chaque fonction vous offre la possibilité de sélectionner jusqu'à quatre zones sur un original. La zone sélectionnée doit être un rectangle.

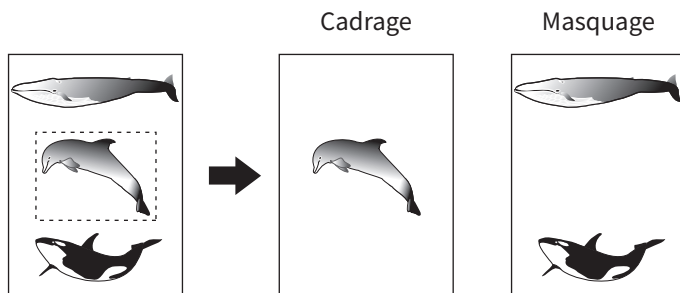

Conseil

- Cette fonction accepte uniquement les originaux de format standard.
- Si vous ne sélectionnez pas les formats d'original et de papier appropriés, l'image copiée peut être incorrecte.

1 Appuyez sur [Edition (Editing)] dans le menu Edition.

2 Sélectionnez [Cadrage (Trim)] ou [Masque (Mask)].

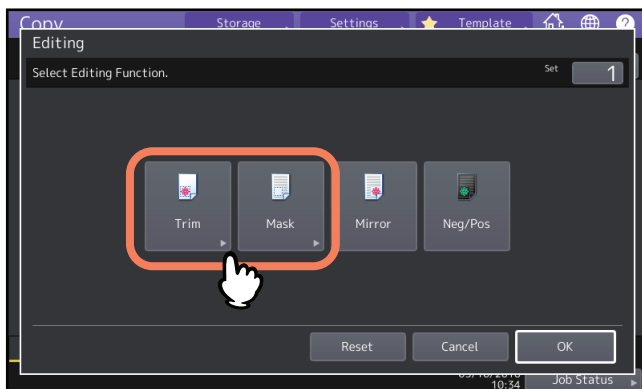

3 Placez l'original sur la vitre, face vers le haut.

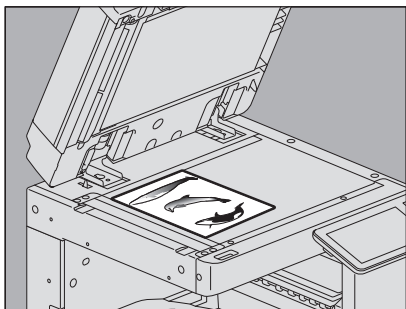

Placez le bas de la page vers vous, l'angle supérieur gauche sur l'angle supérieur gauche de la vitre et alignez l'original sur les repères de la vitre.

⚠ ATTENTION

Ne placez pas d'objets lourds (4 kg (9 lb) ou plus) sur la vitre et n'appuyez pas dessus avec force. Vous risqueriez de la briser et de vous blesser.

4 Lisez les quatre valeurs suivantes sur les repères haut et gauche de la vitre :

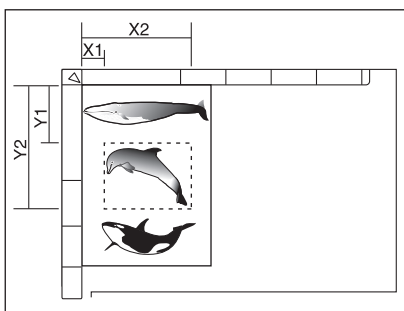

- **X1** : depuis l'angle supérieur gauche jusqu'au bord gauche de la zone sélectionnée.
- **X2** : depuis l'angle supérieur gauche jusqu'au bord droit de la zone sélectionnée.
- **Y1** : depuis l'angle supérieur gauche jusqu'au bord supérieur de la zone sélectionnée.
- **Y2** : depuis l'angle supérieur gauche jusqu'au bord inférieur de la zone sélectionnée.

L'espace entre deux graduations des repères est de 2 mm (0.08").

5 Saisissez les valeurs lues, puis appuyez sur [OK].

Vous pouvez spécifier jusqu'à quatre zones sur une page. Pour spécifier plusieurs zones, appuyez sur [Zone 1 (Area 1)] à [Zone 4 (Area 4)] pour changer de zone et saisissez les valeurs correspondantes.

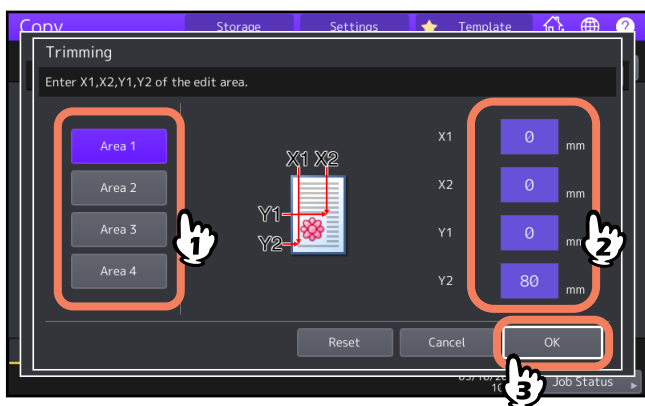

6 Placez à nouveau l'original sur la vitre, face vers le bas.

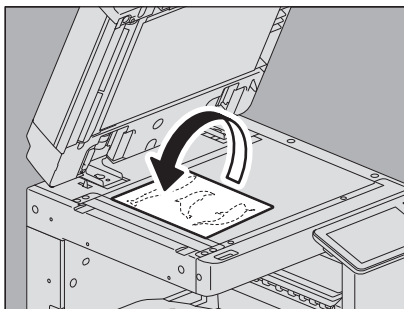

Placez le bas de la page vers vous, l'angle supérieur gauche sur l'angle supérieur gauche de la vitre.

■ Image miroir et inversion négatif/positif

Vous pouvez inverser une image à la manière d'un miroir (image miroir) ou uniquement les parties claires et sombres de l'image (inversion négatif/positif).



Remarque

La fonction d'inversion négatif/positif est disponible uniquement lorsque le mode Couleurs ou Noir est sélectionné.

- 1 Appuyez sur [Edition (Editing)] dans le menu Edition.
- 2 Sélectionnez [Miroir (Mirror)] ou [Neg/Pos], puis appuyez sur [OK].

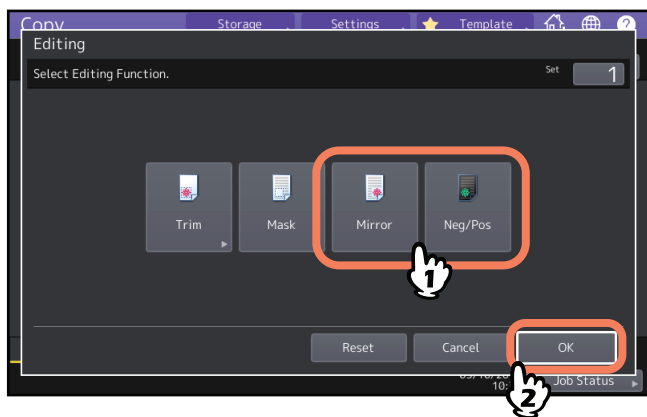

Application de zooms distincts au niveau des sens horizontal et vertical (Zoom XY)

Vous pouvez modifier le zoom dans le sens vertical indépendamment du sens horizontal, et inversement. Cette fonction est appelée "Zoom XY".



Remarque

La plage de zooms disponible est 25 - 400%. Cette plage est réduite à 25 - 200% dans les cas suivants :

- Lorsque le mode couleur Couleurs ou Couleur auto. est sélectionné
- Lorsque le mode original est défini sur "lissage des images"
- Lorsque le mode couleur est Noir et le mode original Photo
- Lorsque le mode Copie Couleurs est sélectionné
- Lorsque le mode de copie Mono Couleur est sélectionné
- Lorsque l'original est placé sur l'ADF

1 Appuyez sur [Zoom XY (XY zoom)] dans le menu Edition.

2 Définissez le zoom dans les sens vertical et horizontal.

Pour le sens horizontal, appuyez sur [X], puis sur [▼ 25 %] ou [▲ 400 %].

Pour le sens vertical, appuyez sur [Y], puis sur [▼ 25 %] ou [▲ 400 %].

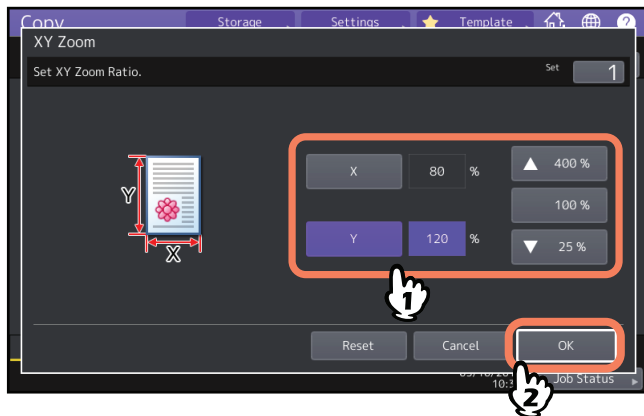

Conseil

Sans tenir compte de la direction originale, saisissez la largeur originale dans [X] et la longueur originale dans [Y], vues depuis l'avant du système.

Copie en plusieurs exemplaires de la même image sur une feuille (Répétition d'image) (Modèle couleur uniquement)

Vous pouvez copier autant de fois que vous le souhaitez une zone spécifique d'un original. Cette fonction est appelée "Répétition d'image".

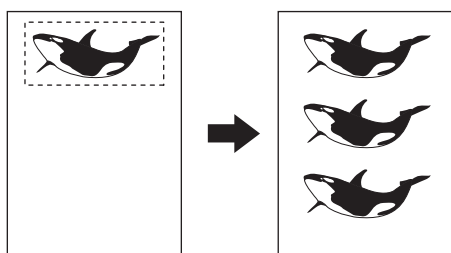

Conseil

- Vous pouvez copier jusqu'à 8 fois la même zone.
- Cette fonction ne prend en charge que les formats d'originaux standard.

Remarque

Lors de l'enregistrement de cette fonction dans un modèle, veillez à sélectionner la fonction [Désactiver (Disable)] du "démarrage automatique". Si l'option [Activer (Enable)] est sélectionnée, les copies risquent d'être incorrectes car le format de l'original ne serait pas détecté.

1 Appuyez sur [Repet. image (Image Repeat)] dans le menu Edition.

2 Placez l'original sur la vitre, face vers le haut.

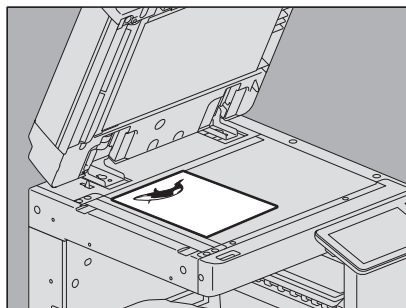

Placez le bas de la page vers vous, l'angle supérieur gauche sur l'angle supérieur gauche de la vitre et alignez l'original sur les repères de la vitre.

⚠ ATTENTION

Ne placez pas d'objets lourds (4 kg (9 lb) ou plus) sur la vitre et n'appuyez pas dessus avec force.
Vous risqueriez de la briser et de vous blesser.

3 Lisez les quatre valeurs suivantes sur les repères haut et gauche de la vitre :

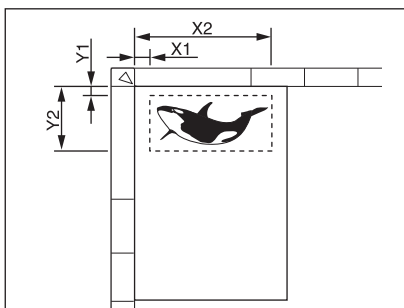

- **X1** : depuis l'angle supérieur gauche jusqu'au bord gauche de la zone sélectionnée.
- **X2** : depuis l'angle supérieur gauche jusqu'au bord droit de la zone sélectionnée.
- **Y1** : depuis l'angle supérieur gauche jusqu'au bord supérieur de la zone sélectionnée.
- **Y2** : depuis l'angle supérieur gauche jusqu'au bord inférieur de la zone sélectionnée.

L'espace entre deux graduations des repères est de 2 mm.

4 Saisissez les valeurs lues et indiquez le nombre de répétitions, puis appuyez sur [OK].

Lorsque vous souhaitez changer le nombre de répétitions de l'image, appuyez sur [▼ 2] ou [▲ 8].

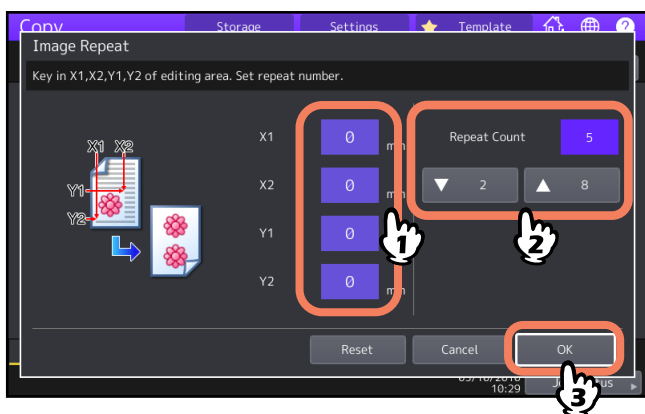

Remarque

- La zone sélectionnée est copiée à partir de l'angle supérieur droit dans le sens vertical.
- Si l'image répétée est plus grande que le format du papier, la partie dépassant les limites du format ne sera pas copiée.

5 Placez à nouveau l'original sur la vitre, face vers le bas.

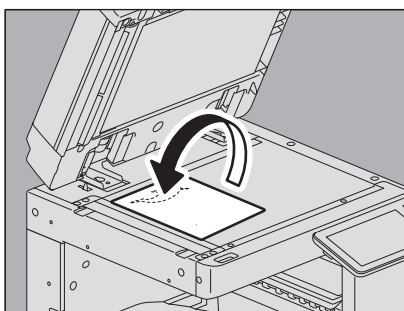

Placez le bas de la page vers vous. l'angle supérieur gauche sur l'angle supérieur gauche de la vitre. Lorsque vous placez l'original en orientation paysage, assurez-vous que le bord supérieur soit tourné vers la bordure gauche de la vitre.

Suppression des pages blanches lors de la copie (Ignorer les pages blanches)

Il est possible de supprimer les pages vierges incluses dans des originaux numérisés avant de lancer la copie. Cette fonction est appelée "Ignorer les pages vierges".

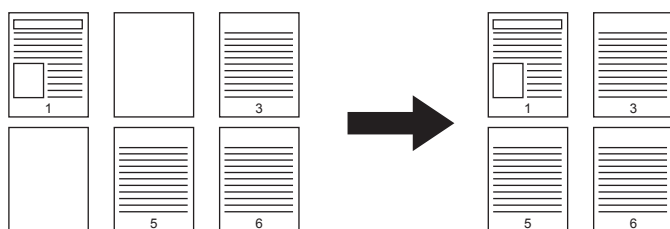

Remarque

- Cette fonction ne détecte pas toujours les pages vierges dans les originaux suivants :
 - Originaux en demi-teintes
 - Originaux incluant des feuilles quasiment vierges (contenant uniquement un numéro de page, par exemple)
- Si cette fonction est activée pendant la copie recto verso d'originaux recto verso incluant des pages vierges, les faces recto et verso des originaux risquent de ne pas correspondre avec celles des copies.

Conseil

Il est possible de modifier le niveau de détection des pages vierges. Pour plus d'informations, reportez-vous au **Guide d'administration**.

1 Appuyez sur [Ignor pages. blanches (Omit blank page)] dans le menu Edition.

2 Appuyez sur [OK].
La fonction permettant d'ignorer les pages vierges est activée.

Effacement des bords tachés des originaux (Effacement des bords)

Il est possible de blanchir le bord d'une image copiée pour en éliminer les parties sombres. Cette fonction est appelée "Effacement des bords". Elle est particulièrement utile lorsque vous souhaitez copier une image nette à partir d'un original taché ou écorné.

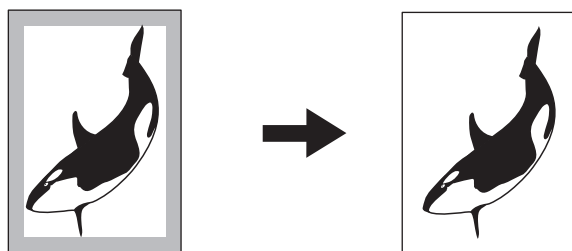

Conseil

Cette fonction accepte uniquement les originaux de format standard.

- 1 Appuyez sur [Effac. bords (Edge Erase)] dans le menu Edition.**
- 2 Réglez la largeur de la partie à effacer, puis appuyez sur [OK].**
Appuyez sur [▼ 2 mm] (0,08") ou [▲ 50 mm] (1,97").

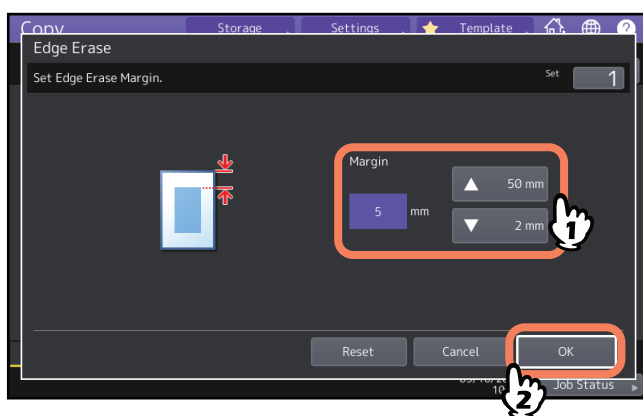

Effacement des ombres situées au centre d'originaux de type livre (Effacement de la reliure centrale)

Il est possible de blanchir le centre d'une image copiée pour en éliminer les parties sombres.

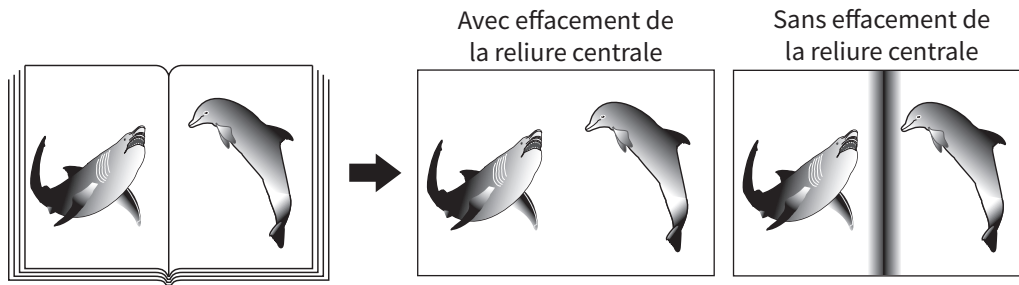

1 Sélectionnez la cassette correspondant au format de papier approprié.

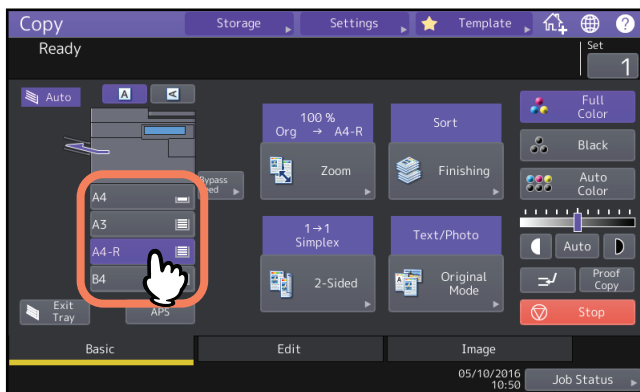

2 Appuyez sur [Supprimer reliure cent. (Book Center Erase)] dans le menu Edition.

3 Réglez la largeur de la partie à effacer, puis appuyez sur [OK].

Appuyez sur [▼ 2 mm] (0.08") ou [▲ 50 mm] (1.97").

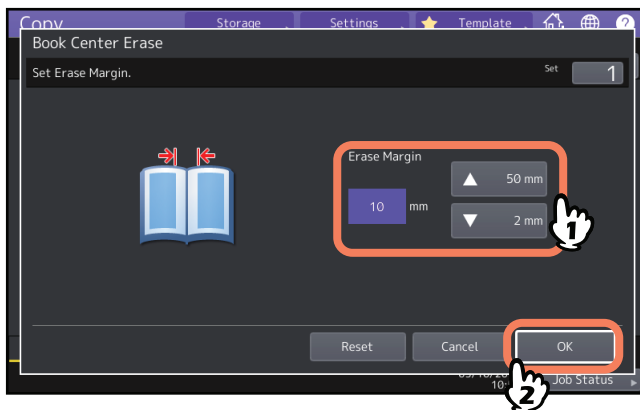

4 Placez l'original sur la vitre.

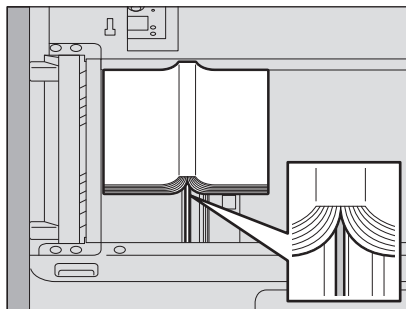

Placez l'original en le centrant sur le repère orange situé sous la vitre d'exposition.

⚠ ATTENTION

Ne placez pas d'objets lourds (4 kg (9 lb) ou plus) sur la vitre et n'appuyez pas dessus avec force.
Vous risqueriez de la briser et de vous blesser.

Copie séparée des faces des originaux de type livre (Page double)

Vous pouvez copier deux pages en vis-à-vis d'un livre ou deux feuilles distinctes placées côte à côte sur deux feuilles de papier distinctes ou sur les pages recto et verso d'une même feuille. Cette fonction est appelée "Double page". Il n'est pas nécessaire de décaler l'original sur la vitre d'exposition. Vous pouvez également copier individuellement deux originaux dans le même format (A4 ou A5), placés côte à côte sur deux feuilles séparées.

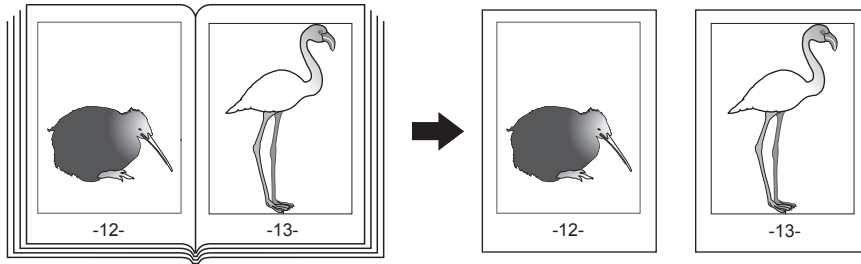

Conseil

Seuls les formats A4, B5 et LT sont acceptés.

- 1 Appuyez sur [Double page (Dual Page)] dans le menu Edition.**
- 2 Appuyez sur [Recto (1 Side)] ou [Verso (2 Side)].**
Recto : Copie les 2 pages en vis à vis de l'original sur une seule face de 2 feuilles de papier séparées
Recto-verso : Copie les 2 faces en vis-à-vis de l'original sur les 2 faces d'1 feuille de papier

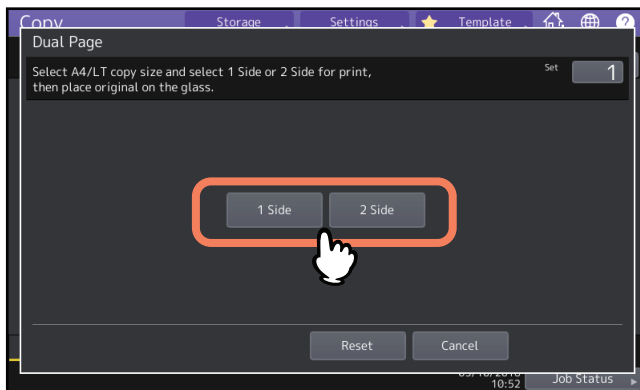

- 3 Sélectionnez d'autres modes de copie, si nécessaire.**
 Vous pouvez également sélectionner la fonction "Décalage d'image".
 📖 P.73 "Création des marges du haut, du bas, de gauche et de droite"
- 4 Appuyez sur l'onglet [Principal (Basic)] pour afficher le menu principal, puis sélectionnez le format de copie A4, B5 ou LT.**
 Lorsque vous utilisez le bypass pour la copie, n'oubliez pas de spécifier le format du papier.

5 Ouvrez l'original à la page souhaitée et placez-le sur la vitre.

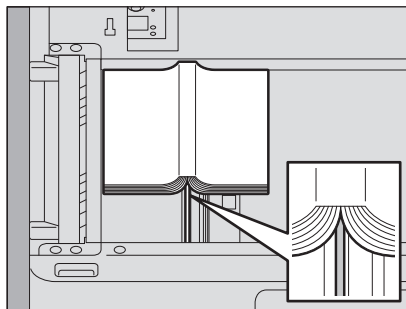

Placez l'original en le centrant sur le repère orange situé sous la vitre d'exposition.

⚠ ATTENTION

Ne placez pas d'objets lourds (4 kg (9 lb) ou plus) sur la vitre et n'appuyez pas dessus avec force.
Vous risqueriez de la briser et de vous blesser.

6 Appuyez sur la touche [DEMARRER (START)] du tableau de bord. Lorsque le scan des pages ouvertes est terminé, ouvrez les pages suivantes et placez-les sur la vitre.

Répétez cette procédure jusqu'à ce que toutes les pages requises soient numérisées. Si la dernière copie à effectuer comprend une seule page, appuyez sur la touche [Copier page finale (Copy Final Page)] de l'écran tactile, puis sur la touche [DEMARRER (START)] du tableau de bord pour lancer l'opération de scan. Les pages numérisées seront copiées.

7 Appuyez sur la touche [Terminé (Finished)] une fois toutes les pages numérisées.

Les pages numérisées seront copiées.

Effacement des parties sombres situées autour des originaux (Effacer extérieur)

Il est possible de blanchir la partie sombre qui s'affiche sur la copie autour de l'image en raison du vide existant entre la vitre d'exposition et le cache-exposition. Cette fonction est appelée "effacement des contours extérieurs". Elle est particulièrement utile lorsque vous placez des originaux épais tels que des magazines sur la vitre.

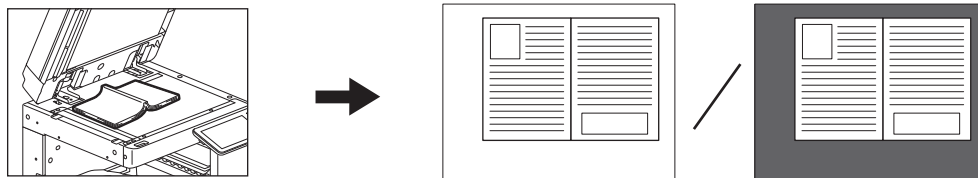

Remarque

- Cette fonction est désactivée lorsque vous placez les originaux sur l'ADF ou sur la vitre d'exposition avec l'ADF ou le cache-exposition entièrement fermé.
- Lorsque cette fonction est activée, le réglage automatique du contraste est désactivé. Vous devez régler le contraste manuellement.
- Lorsque vous copiez un original ayant une forme complexe ou contenant des images plus sombres en bordure, il est possible que le système n'en détecte pas correctement les bordures.

1 Sélectionnez la cassette correspondant au format de papier approprié.

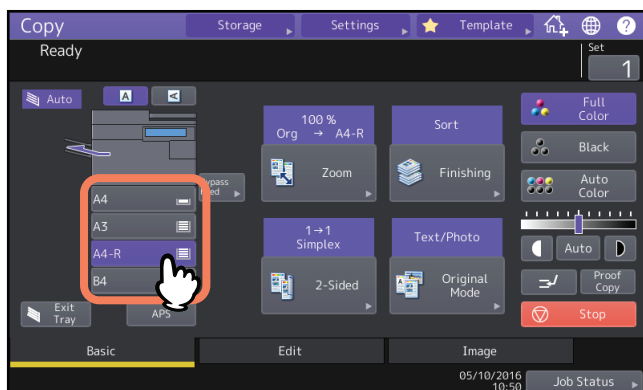

2 Appuyez sur [Effacement Extérieur (Outside Erase)] dans le menu Edition.

3 Définissez l'effacement des bords, puis appuyez sur [OK].

Appuyez sur [Marche (On)] puis réglez la largeur du bord de l'original en appuyant sur **-** ou **+** selon les besoins.

Lorsque vous appuyez sur **+**, vous agrandissez la zone considérée comme externe à l'original.

Lorsque vous appuyez sur **-**, vous la réduisez.

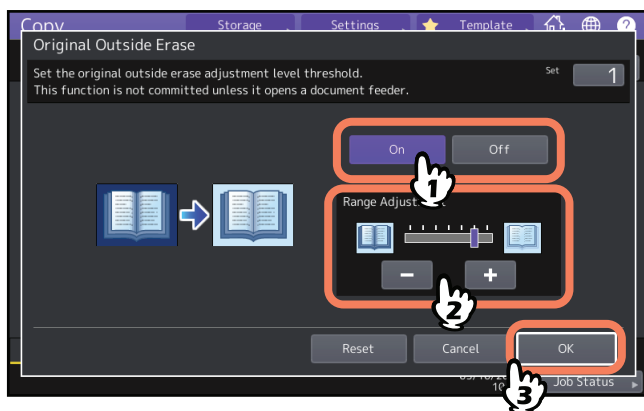

4 Placez l'original sur la vitre.

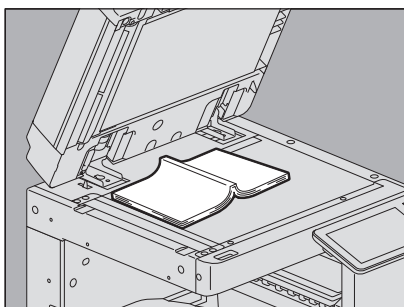

Appuyez sur [Zoom] et choisissez le format de l'original.

 P.46 "Définition séparée du format de l'original et de la copie"

Remarque

- Lorsque vous placez l'original, veillez à soulever entièrement le cache-exposition et le chargeur automatique de documents. Sinon, cette fonction ne détectera pas correctement la limite entre l'original et les zones externes à l'original.
- Evitez de regarder la vitre pendant la copie, car la lumière émise risque de vous éblouir.

ATTENTION

Ne placez pas d'objets lourds (4 kg (9 lb) ou plus) sur la vitre et n'appuyez pas dessus avec force.
Vous risqueriez de la briser et de vous blesser.

Application de plusieurs paramètres (Création de jobs)

Vous pouvez numériser plusieurs piles d'originaux dont les paramètres sont différents à l'aide de plusieurs périphériques (ADF ou vitre d'exposition), puis les copier et les stocker en une seule opération. Cette fonction est appelée "Création de travaux". Vous pouvez, par exemple, numériser des articles (en mode texte) et des photographies de magazine (en mode photo) de format A3, ainsi que des photographies de format A4 en définissant des paramètres optimaux pour chacun d'eux, puis les copier en une seule opération.

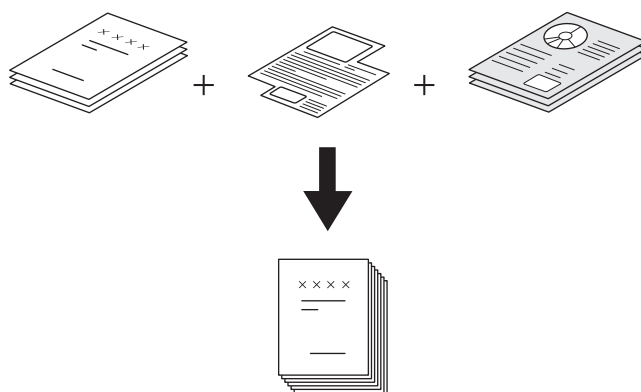

Remarque

- Jusqu'à 1000 pages des originaux peuvent être copiés en une opération. Le nombre de travaux (jobs) est illimité.
- Certains paramètres ne sont pas disponibles pour cette fonction, alors que d'autres définis pour le premier travail s'appliqueront automatiquement aux travaux suivants. Reportez-vous au tableau ci-après avant de créer un travail.

Paramètres non disponibles	Paramètres communs à tous les travaux	Paramètres modifiables pour chaque travail
Sélection automatique du format (APS) LIVRE -> 2 (Original de type livre -> Copie recto verso) Copie 2 couleurs Modification Zoom X-Y Couverture Insertion de feuilles Livret Livret et agrafage à cheval 2 en 1/4 en 1 Image entière Répétition d'image	e-Filing / Fichier Originaux de formats mélangés Format papier des copies Mode Finition Zoom photo Décalage d'image Effacement de la reliure centrale Insertion de la date et de l'heure Numérotation des pages Orientation des images Livre - Bloc-notes Ignorer les pages blanches	Zoom Sélection automatique du taux d'agrandissement (paramètre par défaut de la fonction Création de jobs) Format original Mode original Mode couleur Mode toner * Paramètres de copie recto/recto verso autres que les paramètres Original de type livre -> Copie recto verso (1->1 recto, 2->1 dédoubler, 1->2 recto verso, 2->2 recto verso) Réglage de l'arrière-plan Netteté Effacement des bords Double page Chargeur de documents (mode d'alimentation) Effacement des bords

* Option de configuration réservée à la série e-STUDIO5008LP. Définissez le mode toner.

1 Appuyez sur [Création de jobs (Job Build)] dans le menu d'Édition.

2 Appuyez sur [OK].

Le travail est créé et le message suivant apparaît :

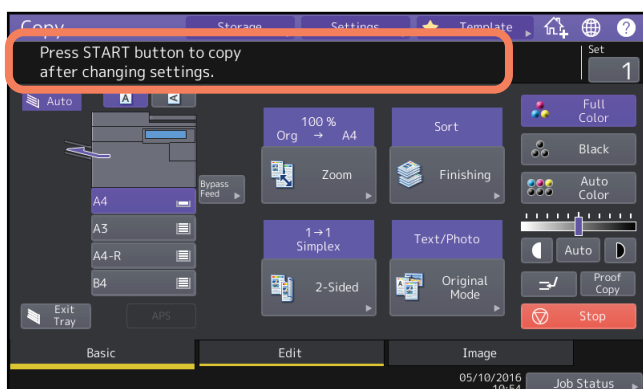

3 Placez la première pile d'originaux et sélectionnez les paramètres.

Remarque

- Appuyez sur la touche [Paramètres (Settings)] de l'écran tactile pour confirmer les paramètres sélectionnés.
- Si vous souhaitez modifier les paramètres, appuyez sur la touche [FONCTION CLEAR (FUNCTION CLEAR)] du tableau de bord, puis reprenez la procédure à l'étape 1.

Conseil

- Lorsque vous placez les originaux sur la vitre, rappelez-vous qu'une page équivaut à un travail.
- Lorsque vous placez des originaux de formats mélangés dans le chargeur automatique de documents, reportez-vous à la section suivante :
📖 P.29 "Copie d'originaux de formats mélangés en une seule opération"
- Si vous souhaitez utiliser une cassette particulière, sélectionnez-la.

4 Appuyez sur la touche [DEMARRER (START)] du tableau de bord.

Le scan démarre. Une fois tous les originaux numérisés, le message suivant apparaît :

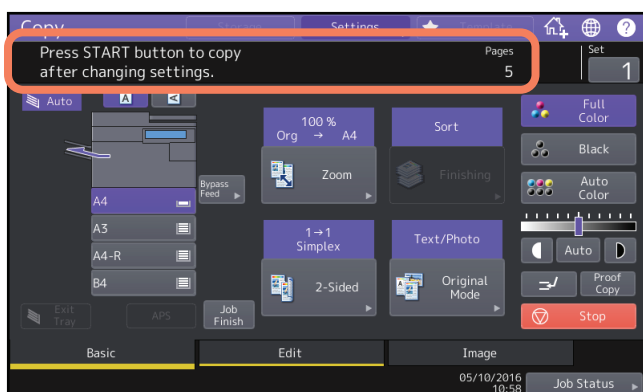

5 Placez la pile d'originaux suivante et sélectionnez les paramètres.

Répétez les étapes 4 et 5 jusqu'à ce que toutes les pages souhaitées soient numérisées.

Remarque

Si vous ne modifiez aucun paramètre, ceux définis pour le dernier travail s'appliqueront.

6 Une fois tous les originaux numérisés, modifiez le nombre de copies, si nécessaire. Ensuite, appuyez sur [JOB FINI (Job Finish)] sur l'écran tactile.

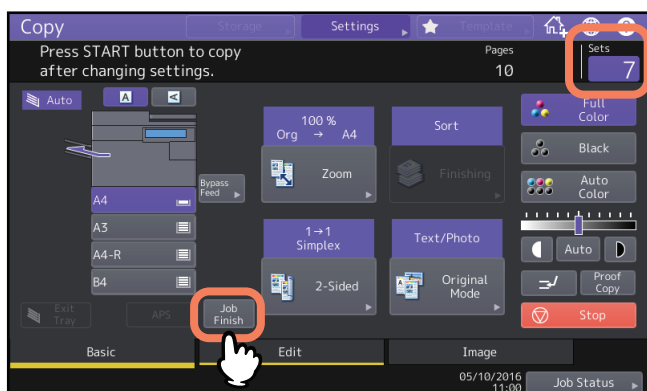

Le processus de copie débute. Si une fonction de stockage est définie, elle débutera également.

Modification des modes d'alimentation (ADF -> SADF)

Avec le chargeur automatique de documents (ADF), il est possible de passer du mode d'alimentation continue (ADF) au mode d'alimentation simple (SADF). Le mode d'alimentation du papier possède les 2 types suivants :

- **ADF (mode d'alimentation continue)** : les originaux placés sur l'ADF sont chargés en continu lorsque vous appuyez sur la touche [DEMARRER (START)] du tableau de bord. Ce mode est particulièrement utile pour copier plusieurs originaux en une seule opération. Il s'agit du paramètre par défaut.
- **SADF (mode d'alimentation simple)** : les originaux sont chargés automatiquement un par un. Ce mode est particulièrement utile pour copier un seul original.

Remarque

Lorsque le mode d'alimentation simple (SADF) est actif, placez les originaux une feuille à la fois. Si vous placez plusieurs originaux en même temps, vous risquez d'obtenir des copies en biais ou de provoquer un incident papier.

1 Appuyez sur [ADF -> SADF] dans le menu Edition.

2 Appuyez sur [OK].

Le mode d'alimentation simple est actif.

Réduction des images pour la numérisation de l'ensemble de l'original, y compris les bords (Image entière)

Pour plus d'informations, reportez-vous à la section suivante :

 P.53 "Réduction des images pour la numérisation de l'ensemble de l'original, y compris les bords (Image entière) (Modèle couleurs uniquement)"

Centrage d'une image numérisée (Centrage de copie)

Vous pouvez effectuer une copie à l'aide d'une image numérisée centrée sur la feuille.

- 1 Appuyez sur [Centrer Copie (Centering Copy)] dans le menu Edition.**
- 2 Appuyez sur [OK].**

Conseil

Vous pouvez également effectuer une copie à l'aide d'images numérisées réduites et centrées sur la feuille.

 P.54 "Réduction et centrage d'une image (Centrage de copie)"

UTILISATION DES FONCTIONS DE REGLAGE D'IMAGE

Ce chapitre décrit les fonctions de réglage des images, qui permettent de régler la balance des couleurs des images copiées, de copier un original dans une couleur spécifique, etc.

Afficher le menu Image	108
Réglage de la balance des couleurs (réglage CMJN) (modèle couleur uniquement).....	109
Annulation du réglage de la balance des couleurs	109
Réglage RVB (modèle couleur uniquement)	110
Annulation du réglage RVB.....	110
Réglage de la qualité de l'image à l'aide de la fonction une touche (modèle couleur uniquement).111	111
Annulation du réglage une touche.....	111
Fonction pour empêcher l'encre de traverser le papier (Réglage de l'arrière-plan)	112
Annulation du réglage de l'arrière-plan.....	112
Réglage de la netteté	113
Annulation du réglage de la netteté	113
Application de l'option Copie deux couleurs (modèle couleur uniquement).....	114
Copie en noir et blanc ou selon une couleur spécifiée	114
Copie en rouge et noir	117
Application de la copie monochrome (modèle couleur uniquement)	119
Annulation de la copie monochrome	119
Réglage de la teinte (modèle couleur uniquement).....	120
Annulation du réglage de la teinte.....	120
Réglage de la saturation (modèle couleur uniquement)	121
Annulation du réglage de la saturation	121
Réduction du bruit de la numérisation	122
Annulation de la réduction du niveau sonore de la numérisation ADF	122

Afficher le menu Image

Vous pouvez afficher le menu Image en appuyant sur l'onglet [Image] sur l'écran tactile si vous souhaitez utiliser différentes fonctions de réglage d'images.

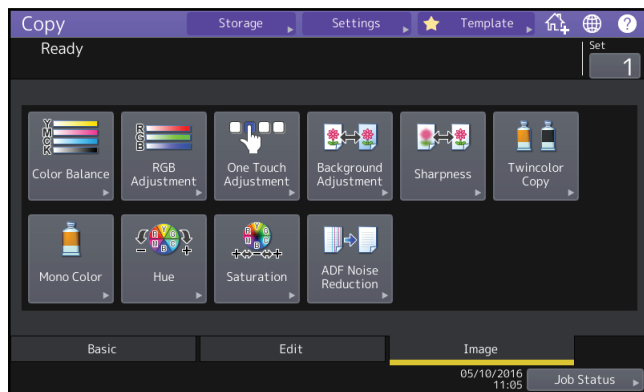
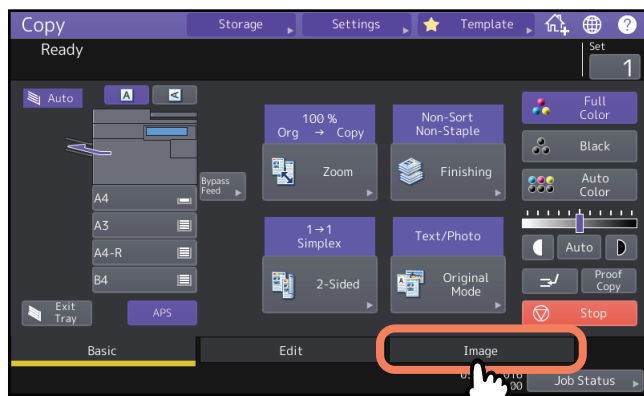

Réglage de la balance des couleurs (réglage CMJN) (modèle couleur uniquement)

Cette fonction permet de régler la balance globale des couleurs des images copiées en modifiant la quantité de jaune (J), magenta (M), cyan (C) et noir (N). Elle est disponible dans les modes couleurs et couleur automatique.

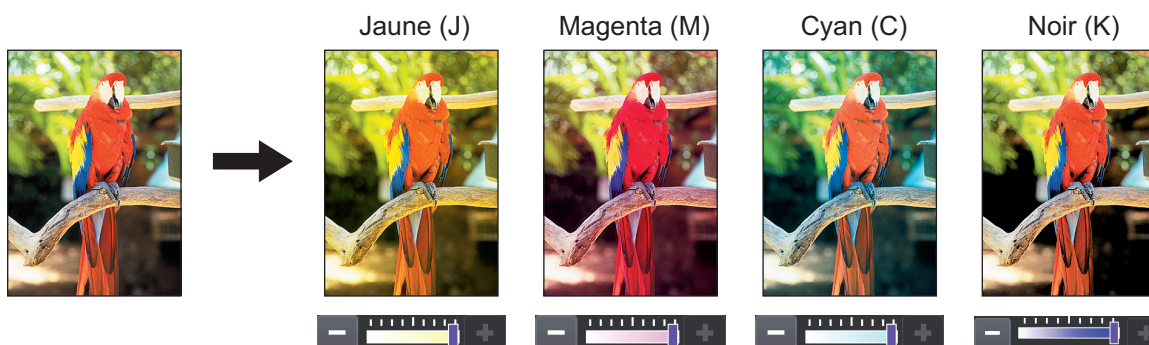

- 1 Appuyez sur la touche [Balance couleurs (Color Balance)] dans le menu IMAGE.
- 2 Appuyez sur la touche **-** ou **+** de la couleur souhaitée pour obtenir la balance de couleurs appropriée.

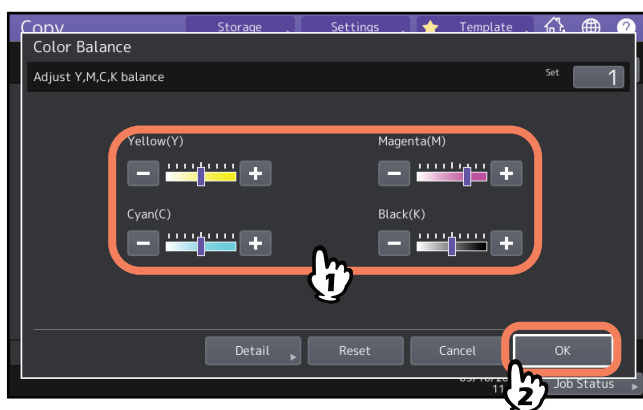

Une fois le réglage de la balance des couleurs terminé, appuyez sur [OK]. Le réglage est terminé.
Si vous souhaitez régler la balance des couleurs dans chaque zone de densité, appuyez sur la touche [Détail (Detail)] et passez à l'étape suivante.

- 3 Appuyez sur la touche **-** ou **+** de la couleur souhaitée dans chaque zone de densité pour obtenir la balance de couleurs appropriée.

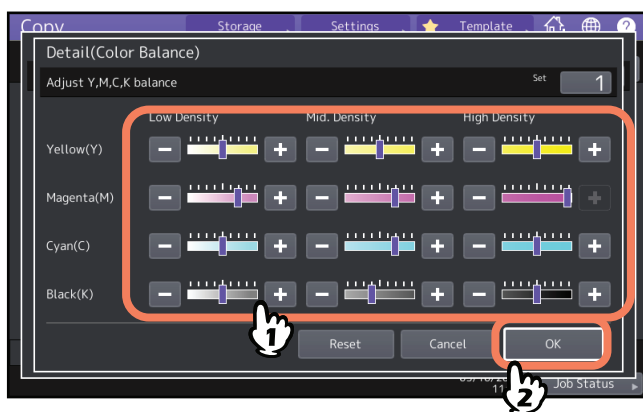

Par exemple, lorsque vous réglez la zone densité élevée de la couleur magenta (M) du côté **+**, la couleur devient plus sombre dans cette zone.

Une fois le réglage terminé, appuyez sur [OK].

■ Annulation du réglage de la balance des couleurs

- Placez au centre le curseur de la couleur dont vous voulez annuler le réglage, puis appuyez sur [OK].
- Pour annuler le réglage de toutes les couleurs, appuyez sur [Réinitialiser (reset)], puis sur [OK].

Réglage RVB (modèle couleur uniquement)

Cette fonction permet de régler la balance globale des couleurs des images copiées en modifiant l'intensité du rouge (R), du vert (V) et du bleu (B). Elle est disponible dans les modes couleurs et couleur automatique.

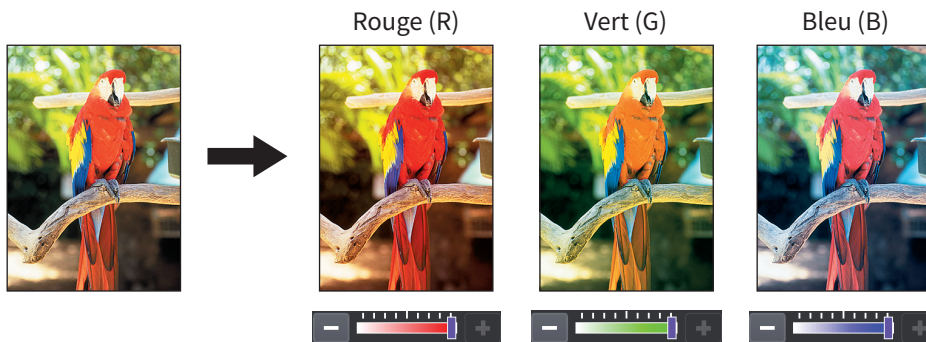

1 Appuyez sur [Réglage RVB (RGB Adjustment)] dans le menu Image.

2 Appuyez sur la touche **-** ou **+** de la couleur souhaitée pour obtenir la balance de couleurs appropriée, puis appuyez sur [OK].

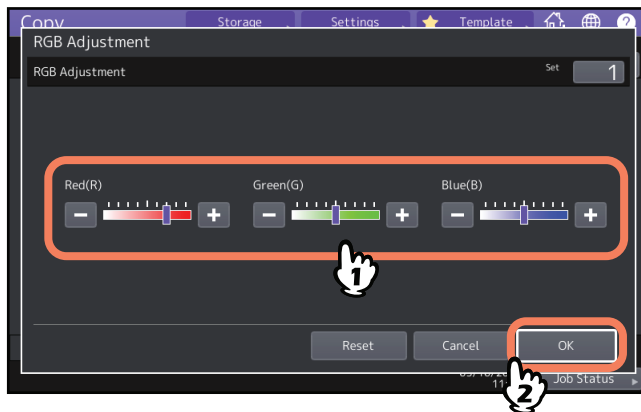

■ Annulation du réglage RVB

- Placez le curseur de la couleur dont vous voulez annuler le réglage au centre, puis appuyez sur [OK].
- Pour annuler le réglage de toutes les couleurs, appuyez sur [Réinitialiser (reset)], puis sur [OK].

Réglage de la qualité de l'image à l'aide de la fonction une touche (modèle couleur uniquement)

Cette fonction permet d'obtenir la qualité d'image préalablement enregistrée sur le système. Vous pouvez sélectionner "CHAUD", "FROID", "VIF", "CLAIR" ou "REGLAGE". Cette fonction n'est disponible qu'en mode couleurs.

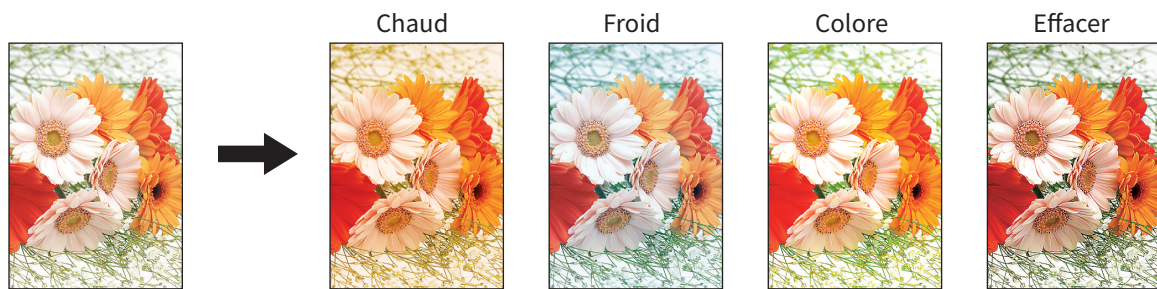

Conseil

Lorsque l'option [Réglage (Marker)] est sélectionnée

Les diverses couleurs tracées au surligneur sur l'original peuvent être copiées de façon à être clairement distinguées. Cependant, la nuance de couleur peut être différente de celle de l'original, selon la couleur du surligneur.

- 1 Appuyez sur [Réglage une touche (One Touch Adjustment)] dans le menu Image.
- 2 Sélectionnez la qualité d'image, puis appuyez sur [OK].

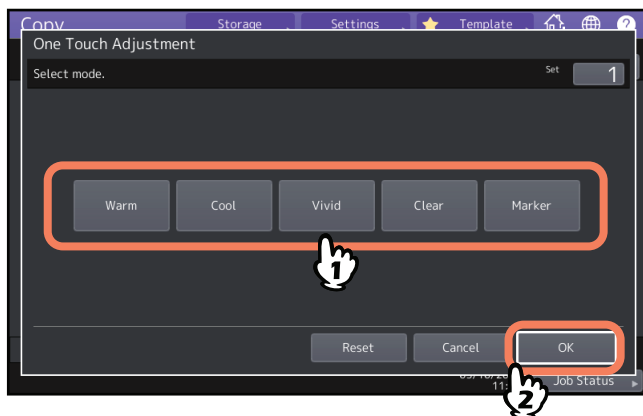

■ Annulation du réglage une touche

Appuyez sur [Réinitialiser (Reset)].

Fonction pour empêcher l'encre de traverser le papier (Réglage de l'arrière-plan)

Cette fonction permet de régler le contraste de l'arrière-plan de l'original et d'éviter que le verso d'un original recto verso n'apparaisse sur le recto de la copie.

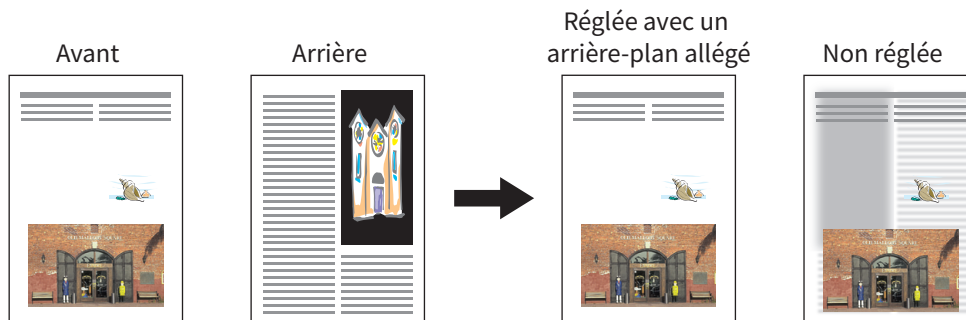

Remarque

Ce mode ne peut pas être combiné à la fonction de réglage automatique du contraste.

📖 P.43 “Réglage du contraste”

1 Appuyez sur [Réglages de l'arrière-plan (Background Adjustment)] dans le menu IMAGE.

2 Appuyez sur [Clair (Light)] ou [Foncé (Dark)] pour régler le contraste, puis appuyez sur [OK].

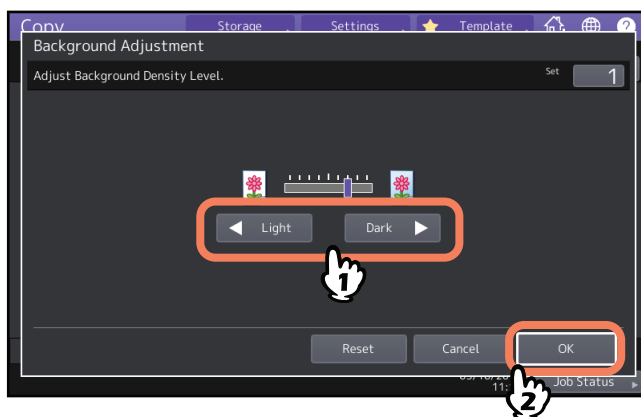

■ Annulation du réglage de l'arrière-plan

- Placez le curseur au centre, puis appuyez sur [OK].
- Appuyez sur [Réinitialiser (Reset).], puis sur [OK].

Réglage de la netteté

Cette fonction permet de faire ressortir ou disparaître les bords des images.

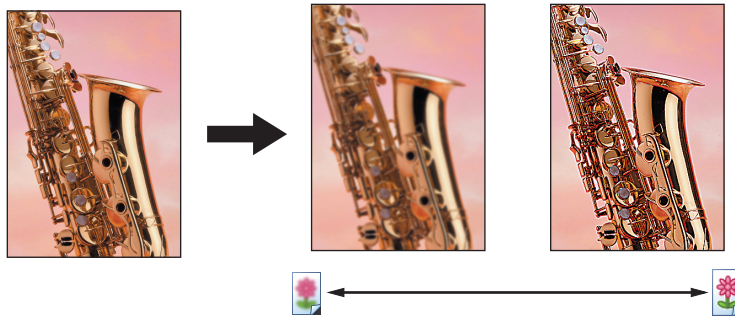

1 Appuyez sur [Netteté (Sharpness)] dans le menu Image.

2 Appuyez sur [Léger (Soft)] ou [Prononcé (Sharp)] pour régler la netteté, puis appuyez sur [OK].
Lorsque le niveau de netteté est configuré en [Léger (Light)], cela permet d'éliminer les bords moirés des photos imprimées, etc., tandis qu'une configuration en [Prononcé] fait ressortir les lettres et lignes fines.

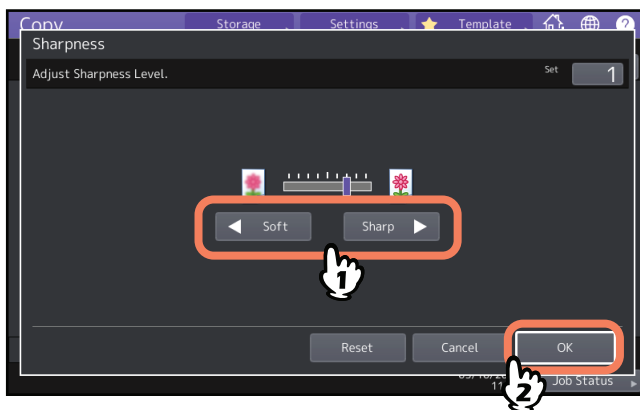

■ Annulation du réglage de la netteté

- Placez le curseur au centre, puis appuyez sur [OK].
- Appuyez sur [Réinitialiser (Reset).], puis sur [OK].

Application de l'option Copie deux couleurs (modèle couleur uniquement)

Cette fonction permet d'effectuer une copie en deux couleurs à partir d'un original en couleurs. Elle inclut deux options :

- **2 couleurs à sélectionner** : La partie noire et le reste de l'original sont copiés dans 2 couleurs distinctes spécifiées.



- **Rouge & noir** : les éléments rouges de l'original sont copiés en rouge tandis que le reste est copié en noir et blanc.

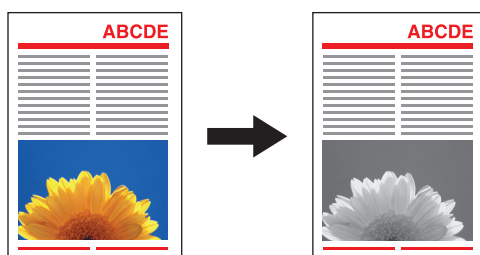

Remarque

En fonction des originaux, la couleur n'est pas toujours reproduite correctement. Si tel est le cas, effectuez la copie en mode couleurs.

■ Copie en noir et blanc ou selon une couleur spécifiée

- 1 Appuyez sur [Copie 2 couleurs (Twincolor Copy)] dans le menu Image.
- 2 Appuyez sur [2 Couleurs à sélec. (Twincolor Selectable)].

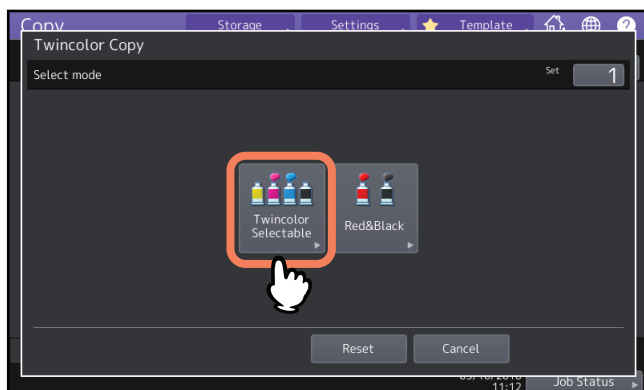

- 3 Sélectionnez la couleur dans laquelle les zones noires de l'original doivent être reproduites.**
Appuyez sur [Remplacer noir par (Change Black To)], puis sélectionnez la couleur souhaitée.

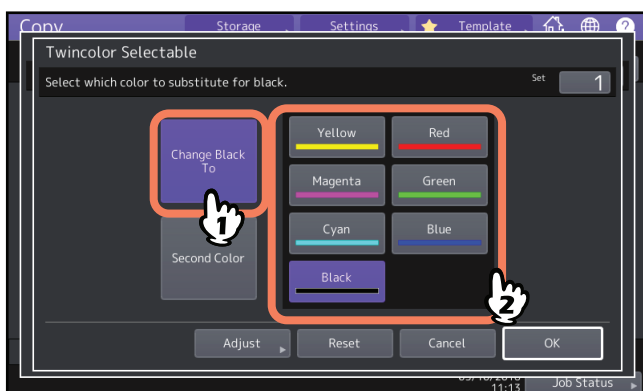

- 4 Sélectionnez la couleur dans laquelle les zones non noires de l'original doivent être reproduites.**
Appuyez sur [2e CouL. (Second Color)], puis sélectionnez la couleur souhaitée.

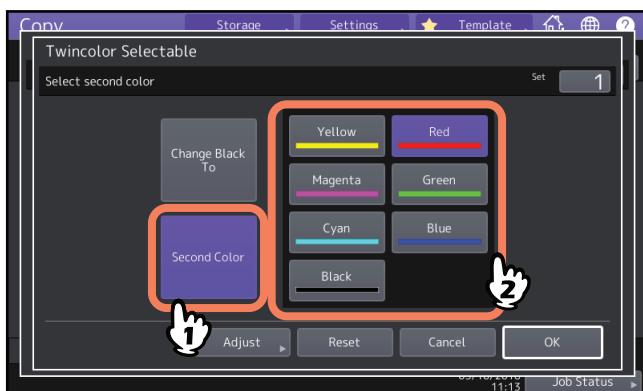

Une fois la couleur sélectionnée, appuyez sur [OK]. Le réglage est terminé.

Si vous souhaitez régler la balance des couleurs, appuyez sur la touche [Régler (Adjust)] et passez à l'étape suivante.

Remarque

- Lorsque les deux couleurs définies correspondent au noir et à une autre couleur, le réglage de la balance des couleurs est activé. Lorsque le noir n'est pas l'une des deux couleurs ou lorsque celles-ci correspondent toutes les deux au noir, ce réglage est désactivé.
- Il est possible d'activer le réglage de la balance des couleurs sur une couleur autre que le noir.

5 Appuyez sur la touche **- ou **+** de la couleur souhaitée pour obtenir la balance de couleurs appropriée.**

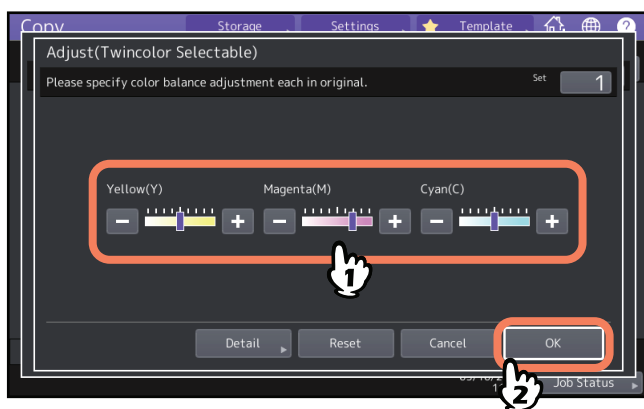

Une fois le réglage terminé, appuyez sur [OK]. Le réglage est terminé.
Si vous souhaitez régler la balance des couleurs dans chaque zone de densité, appuyez sur la touche [Détail (Detail)] et passez à l'étape suivante.

6 Appuyez sur la touche **- ou **+** de la couleur souhaitée dans chaque zone de densité pour obtenir la balance de couleurs appropriée.**

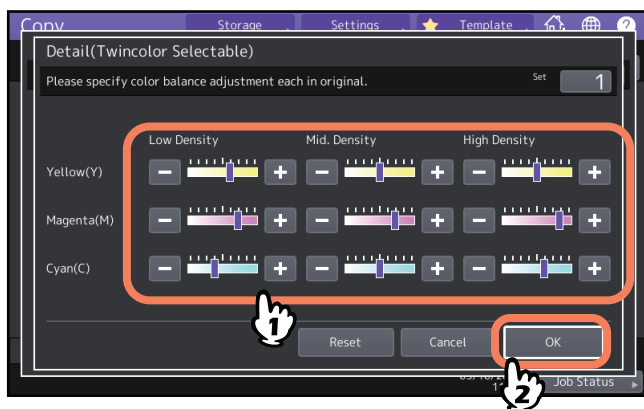

Par exemple, lorsque vous réglez la zone densité élevée de la couleur magenta (M) du côté **+**, la couleur devient plus sombre dans cette zone.

Une fois le réglage terminé, appuyez sur [OK].

❑ Annulation du réglage de la balance des couleurs

- Placez au centre le curseur de la couleur dont vous voulez annuler le réglage, puis appuyez sur [OK].
- Pour annuler le réglage de toutes les couleurs, appuyez sur [Réinitialiser (reset)], puis sur [OK].

■ Copie en rouge et noir

1 Appuyez sur [Copie 2 couleurs (Twincolor Copy)] dans le menu Image.

2 Appuyez sur [Rouge & noir (Red&Black)].

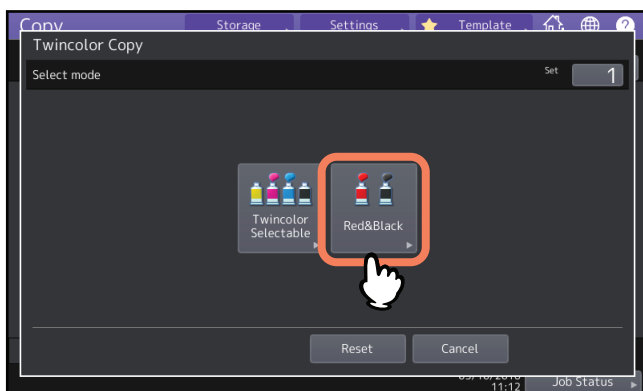

3 Pour régler la balance de la couleur rouge ou l'intervalle rouge et noir, appuyez sur [Régler (Adjust)]. Si vous ne le souhaitez pas, appuyez sur [OK].

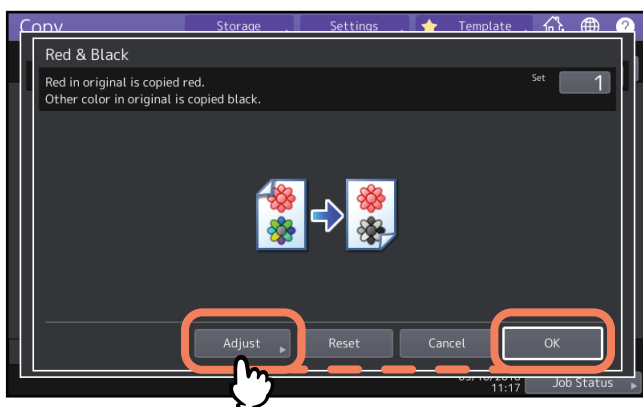

Si vous ne réglez pas la balance de la couleur rouge ou l'intervalle rouge et noir, le réglage est terminé. Si vous souhaitez effectuer un réglage, passez à l'étape suivante.

4 Réglez la balance de la couleur rouge ou l'intervalle rouge et noir.

- **Couleur rouge de l'original**

Appuyez sur la touche **-** ou **+** de la couleur jaune ou magenta pour régler la balance de la couleur rouge.

- **Réglage d'intervalle**

Appuyez sur **◀** ou **▶** pour régler l'intervalle rouge et noir. Lorsque la zone rouge est définie comme étant plus importante, la zone à copier en rouge est agrandie. Lorsque la zone noire est définie comme étant plus importante, la zone à copier en noir est agrandie.

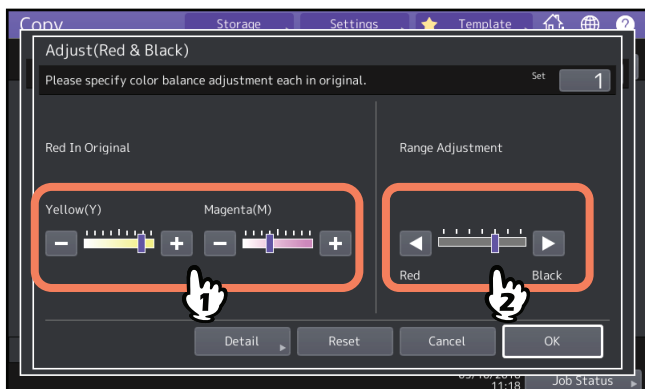

Une fois le réglage terminé, appuyez sur [OK]. Le réglage est terminé.

Si vous souhaitez régler la balance des couleurs jaune et magenta dans chaque zone de densité, appuyez sur la touche [Détail (Detail)] et passez à l'étape suivante.

5 Appuyez sur la touche **-** ou **+** de chaque zone de densité pour obtenir la balance des couleurs appropriée.

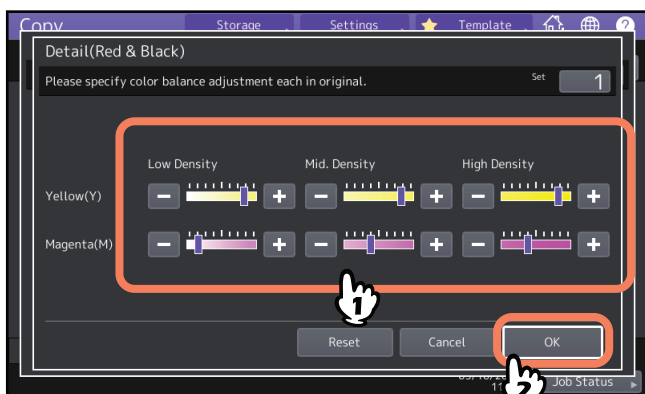

Par exemple, lorsque vous réglez la zone densité élevée de la couleur magenta (M) du côté **+**, la couleur devient plus sombre dans cette zone.

Une fois le réglage terminé, appuyez sur [OK].

□ Annulation du réglage de la balance des couleurs

- Placez au centre le curseur de la couleur dont vous voulez annuler le réglage, puis appuyez sur [OK].
- Pour annuler le réglage de toutes les couleurs, appuyez sur [Réinitialiser (reset)], puis sur [OK].

Application de la copie monochrome (modèle couleur uniquement)

Cette fonction permet d'effectuer des copies dans une seule couleur, excepté la couleur noire. Vous pouvez choisir parmi dix couleurs.

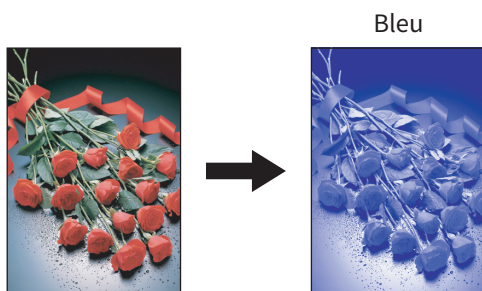

- 1 Appuyez sur [Monochrome (Mono Color)] dans le menu Image.
- 2 Appuyez sur la touche correspondant à la couleur souhaitée.

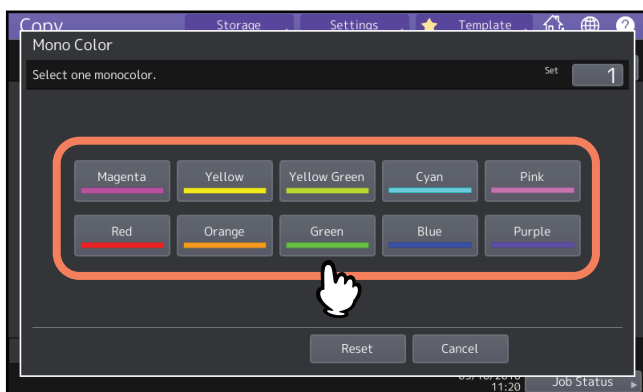

■ Annulation de la copie monochrome

Appuyez sur [Réinitialiser (Reset)].

Réglage de la teinte (modèle couleur uniquement)

Cette fonction permet de régler la teinte de la couleur de base. Elle est disponible dans les modes couleurs et couleur automatique.

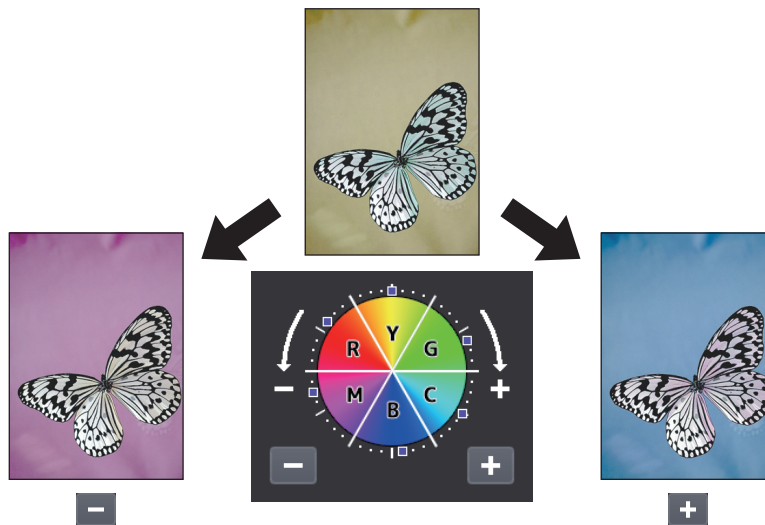

1 Appuyez sur [Teinte (Hue)] dans le menu Image.

2 Réglez la teinte.

Réglez la teinte de l'image entière dans la section A comme dans l'image ci-dessous, puis la teinte de chacune des couleurs de base dans la section B. Appuyez sur **-** ou **+** pour régler chaque option puis sur [OK].



■ Annulation du réglage de la teinte

- Placez le curseur de la couleur dont vous voulez annuler le réglage au centre, puis appuyez sur [OK].
- Pour annuler le réglage de toutes les couleurs, appuyez sur [Réinitialiser (reset)], puis sur [OK].

Réglage de la saturation (modèle couleur uniquement)

Cette fonction permet de régler la saturation des couleurs sur l'image entière. Elle est disponible dans les modes couleurs et couleur automatique.

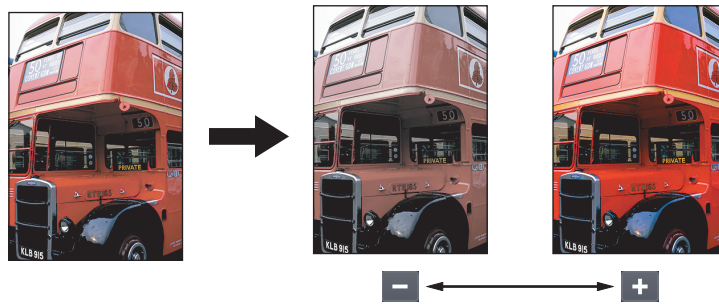

- 1 Appuyez sur [Saturation] dans le menu Image.
- 2 Appuyez sur la touche **-** ou **+** pour régler la saturation, puis sur [OK].

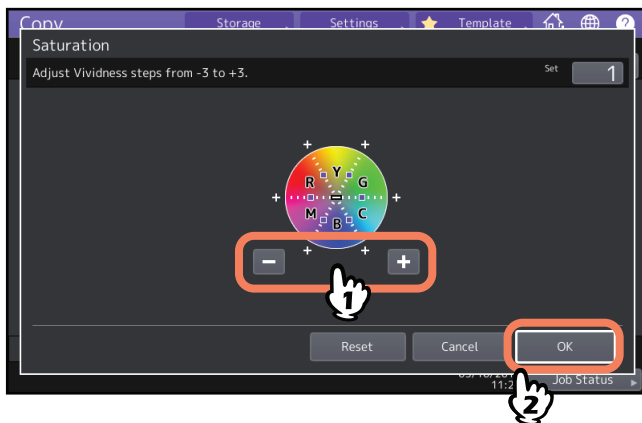

■ Annulation du réglage de la saturation

- Placez le curseur au centre, puis appuyez sur [OK].
- Appuyez sur [Réinitialiser (Reset).], puis sur [OK].

Réduction du bruit de la numérisation

Vous pouvez définir le niveau de réduction du bruit de la numérisation des originaux avec l'ADF lors de la copie. Le niveau sonore de la numérisation peut être réduit si son intensité est due à la présence de poussières fines.

- 1 Appuyez sur [Réduction du niveau sonore ADF (ADF Noise Reduction)] dans le menu Image.
- 2 Appuyez sur [Faible (Low)], [Moyen (Middle)] ou [Élevé (High)] pour régler le niveau de réduction du bruit de la numérisation, puis appuyez sur [OK].

Conseil

Des lignes fines autres que le bruit de numérisation peuvent s'affaiblir si vous définissez la réduction sonore de la numérisation sur un niveau supérieur.

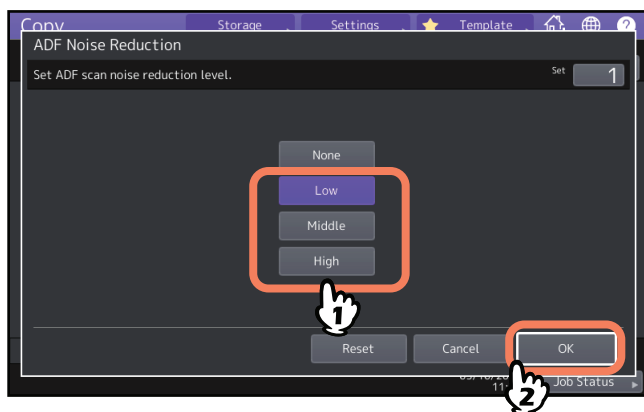

■ Annulation de la réduction du niveau sonore de la numérisation ADF

Appuyez sur [Aucun (None)] ou [Réinitialiser (Reset)], puis sur [OK].

ENREGISTREMENT DES DONNEES COPIEES DANS UN FICHER

Ce chapitre décrit les caractéristiques supplémentaires utilisées lors de la réalisation de copies, dont l'agrandissement et la réduction des copies, le mode de finition et la copie recto verso.

Copie et enregistrement dans un fichier	124
Paramétrage d'un dossier partagé	126

Copie et enregistrement dans un fichier

La fonction Copie & Fichier permet de stocker les données copiées dans le dossier partagé du disque dur du système ou de l'ordinateur d'un réseau. Les données peuvent être stockées au format PDF, TIFF ou XPS.

Remarque

- Les données sont stockées sous forme d'images en noir et blanc (résolution : 600 dpi uniquement). Les données stockées à l'aide de cette fonction peuvent être imprimées, mais il n'est pas possible de les importer sous forme d'images sur votre ordinateur. Pour obtenir une qualité d'image optimale pour l'importation, il est recommandé de les stocker à l'aide de la fonction de numérisation vers fichier du système.
- La fonction Copie & Fichier doit être paramétrée au préalable par l'administrateur de réseau. Pour plus d'informations, reportez-vous au **Guide de TopAccess**.
- Il est recommandé de sauvegarder les données stockées dans le dossier partagé.

Conseil

Vous pouvez stocker les données dans une boîte e-Filing à l'aide de la fonction Stocker vers e-Filing. Pour plus d'informations, reportez-vous au **Guide de e-Filing**.

1 Appuyez sur la touche [Stockage (Storage)] sur l'écran tactile.

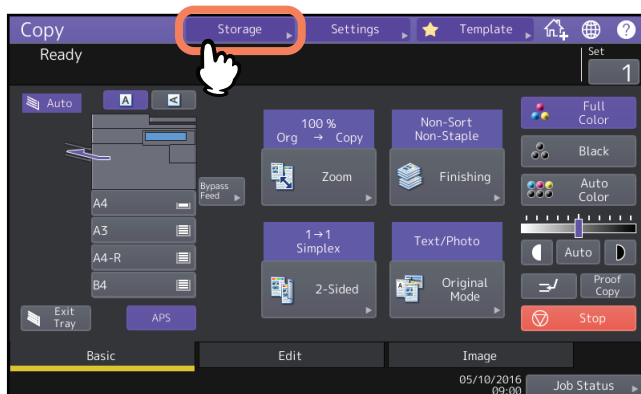

2 Appuyez sur la touche [Copie & Fichier (Copy & File)] sur l'écran tactile.

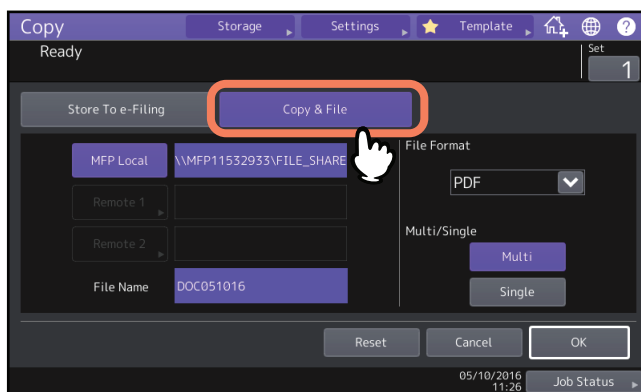

3 Entrez les informations du fichier, puis appuyez sur [OK].

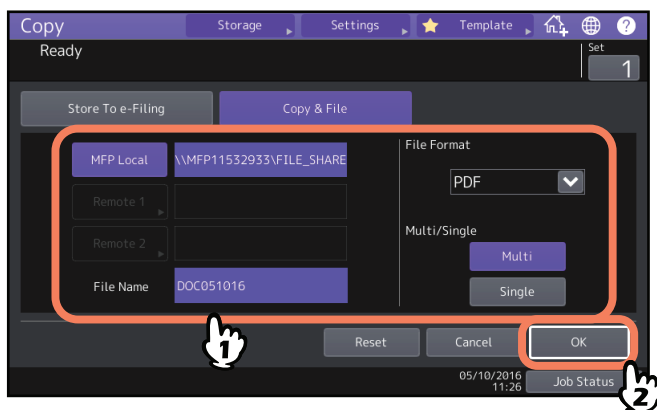

- **MFP Local** : Appuyez sur cette touche pour stocker les données dans le dossier partagé du système.
- **Distant 1, Distant 2** : appuyez sur l'une de ces touches pour stocker les données dans le dossier partagé d'un ordinateur connecté au système via un réseau.
- **Nom du fichier** : Saisissez ensuite le nom du fichier (128 lettres au maximum).
- **Format du fichier** : Sélectionnez le format de fichier depuis lequel les données sont stockées : PDF, TIFF ou XPS.
- **Multi/simple** : Si vous sélectionnez [Multi (Multi)], toutes les données seront stockées en un seul fichier. Si vous sélectionnez (Simple (Single)), un fichier sera créé et chaque page de données scannée sera stockée individuellement sous la forme d'un fichier dans le dossier.

Remarque

- Vous pouvez sélectionner jusqu'à 2 [MFP Local (MFP Local)], [Distant 1 (Remote 1)] et [Distant 2 (Remote 2)]. Pour annuler la sélection d'un élément, appuyez à nouveau sur la touche correspondante.
- Lorsqu'un utilisateur autorisé à changer le paramétrage de [Distant 1 (Remote 1)] et [Distant 2 (Remote 2)] a appuyé sur l'une de ces touches, le menu permettant de spécifier un répertoire apparaît. Dans ce cas, reportez-vous à la section suivante pour spécifier le répertoire :
📖 P.126 "Paramétrage d'un dossier partagé"
- Les caractères finaux d'un nom de fichier (74 caractères au maximum) peuvent être supprimés selon le type de lettres utilisé.

4 Appuyez sur la touche [DEMARRER (START)] du tableau de bord.

Lorsque l'original est placé sur l'ADF, la copie et le stockage démarre de manière simultanée.
Lorsque vous placez les originaux sur la vitre, procédez comme suit :

5 Placez l'original suivant sur la vitre d'exposition, puis appuyez sur [Copie suivante (Next Copy)] sur l'écran tactile ou sur la touche [DEMARRER (START)] du panneau de commande.

Répétez cette étape jusqu'à ce que tous les originaux soient traités.

6 Quand tous les originaux ont été scannés, appuyez sur [Job Fini (Job Finish)] sur l'écran tactile.

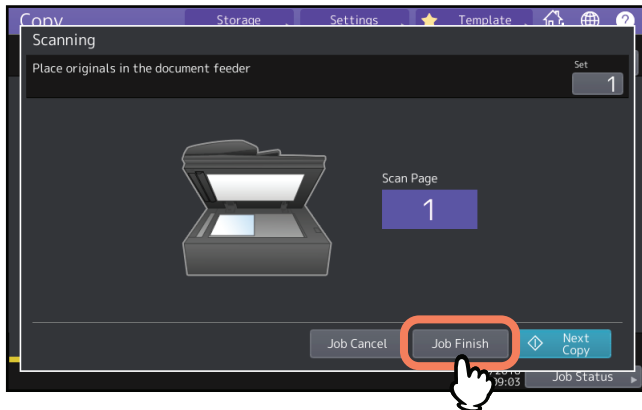

La copie et le stockage démarrent.

■ Paramétrage d'un dossier partagé

Lorsqu'un utilisateur autorisé à paramétrer un fichier partagé a appuyé sur [Distant 1 (Remote 1)] ou [Distant 2 (Remote 2)], le menu permettant de spécifier un répertoire apparaît.

Les paramètres varient selon le protocole de transfert de fichier à utiliser. Les protocoles FTP, SMB, NetWare IPX/SPX, NetWare TCP/IP et FTPS sont disponibles pour un protocole de transfert de fichiers.

□ FTP / FTPS

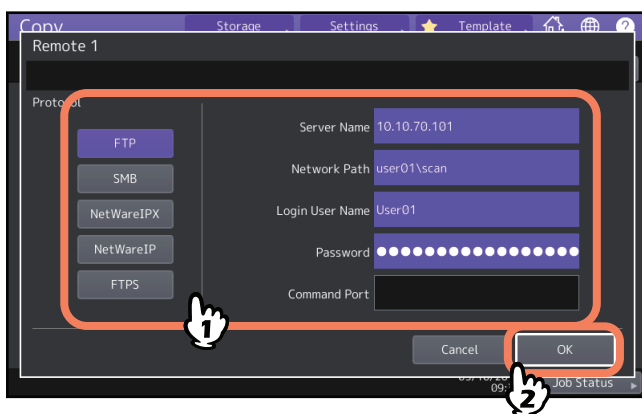

Le clavier tactile apparaît dès lors que vous appuyez sur l'une des touches ci-après. Appuyez sur [OK] lorsque vous avez terminé.

- **Nom du serveur :** Appuyez sur cette touche pour saisir l'adresse IP du serveur FTP. Par exemple, si les données doivent être transférées vers le dossier FTP ftp://10.10.70.101/utilisateur01/scan/, saisissez "10.10.70.101".
- **Chemin d'accès réseau :** Appuyez sur cette touche pour indiquer le chemin d'accès du réseau vers un fichier FTP dans lequel les données doivent être données. Par exemple, si les données doivent être transférées vers le dossier FTP ftp://10.10.70.101/utilisateur01/scan/, saisissez "utilisateur01\scan".
- **Nom d'utilisateur de la connexion :** Appuyez sur cette touche pour saisir un nom d'utilisateur pour la connexion au serveur FTP. Saisissez-le comme il convient.
- **Mot de passe :** Appuyez sur cette touche pour saisir un mot de passe pour la connexion au serveur FTP. Saisissez-le comme il convient.
- **Port Commande :** Appuyez sur cette touche pour spécifier le numéro de port nécessaire à l'exécution des commandes. Ce champ contient généralement le caractère "-" indiquant que le numéro de port défini par l'administrateur sera utilisé. Ne modifiez cette option que si vous souhaitez utiliser un autre numéro de port.

☐ SMB

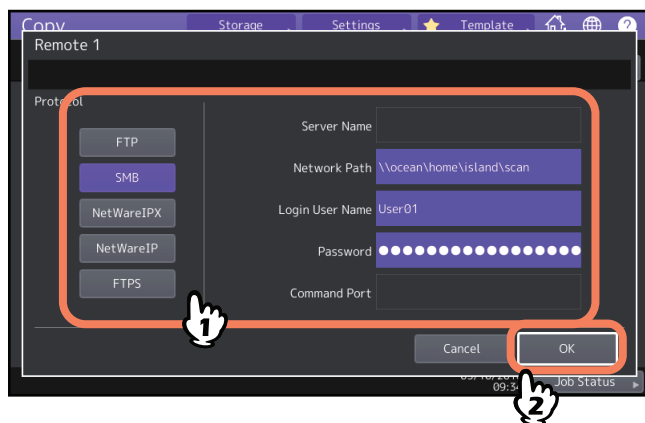

Le clavier tactile apparaît dès lors que vous appuyez sur l'une des touches ci-après. Appuyez sur [OK] lorsque vous avez terminé.

- **Chemin d'accès réseau** Appuyez sur cette touche pour saisir un chemin d'accès réseau vers le fichier dans lequel les données doivent être stockées.
- **Nom d'utilisateur de la connexion** : Appuyez sur cette touche pour saisir un nom d'utilisateur et accéder au dossier réseau. Saisissez-le comme il convient.
- **Mot de passe** : Appuyez sur cette touche pour saisir un mot de passe et accéder au dossier réseau. Saisissez-le comme il convient.

Conseil

Si vous avez sélectionné [SMB (SMB)], le paramétrage pour le [Nom du serveur (Server Name)] et le [Port de commande (Command Port)] n'est pas requis.

☐ NetWare IPX/NetWare IP

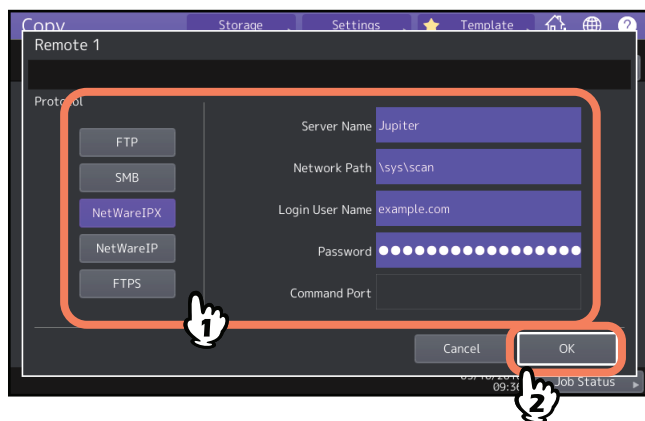

Le clavier tactile apparaît dès lors que vous appuyez sur l'une des touches ci-après. Appuyez sur [OK] lorsque vous avez terminé.

- **Nom du serveur** : Lorsque vous sélectionnez [NetWareIPX (NetWareIPX)], saisissez soit le nom du serveur NetWare, soit l'arborescence/le contexte (si NDS est disponible). Si vous sélectionnez [NetwareIP], indiquez l'adresse IP du serveur NetWare.
- **Chemin d'accès réseau** : Appuyez sur cette touche pour saisir un chemin d'accès réseau vers le dossier où les données doivent être stockées. Par exemple, si les données doivent être transférées vers le dossier "sys\scan" du serveur NetWare, saisissez "\\sys\scan".
- **Nom d'utilisateur pour la connexion** : Appuyez sur cette touche pour saisir un nom d'utilisateur et vous connecter au serveur NetWare. Saisissez-le comme il convient.
- **Mot de passe** : Appuyez sur cette touche pour saisir un mot de passe et vous connecter au serveur NetWare. Saisissez-le comme il convient.

INDEX

Numerique

2 en 1/4 en 1 76

A

ADF 4

ADF (mode d'alimentation continue) 104

ADF -> SADF 104

Agrafage à cheval 55, 59

Agrafage manuel 55

[Alimentation manuelle] 14

AMS (Automatic Magnification Selection)

sélection automatique du taux d'agrandissement 45

[APS] 11, 27

Autocollants 32

B

[Bac de sortie] 13

Balance des couleurs 109

[Basique] onglet 11

Bleu effaçable 42

Bypass 33, 35, 37, 38

C

Carte 69

Copie

originaux de formats mélangés 29

papier non standard 38

Copie

agrandissement et réduction 44

démarrage automatique d'un travail 23

épreuve 25

nombre 15, 21

procédure de base 21

Copie & Fichier 124

Copie 2 couleurs 114

Copie épreuve 25

[Copie test] 12

Copie et fichier 124

Copie par dérivation 32

Copie par dérivation sur papier non standard 38

Copie par dérivation sur papier standard 33

Copie recto verso 63

Copie recto/recto verso/ paramétrage copie recto/

verso 63

Copie simple 10

Copie via le bac de dérivation

enveloppe 37

Copie

agrandissement et réduction 15

arrêt 23

avant d'utiliser les fonctions du copieur 15

enveloppe 37

informations importantes 10

originaux avec photo 50

originaux de type livre 66

redémarrage 23

Couleur 41

Couleur

mode 41

Couleur automatique 41

Création de travaux 101

D

Date/Heure 84

Décalage d'image 73

Définition du format de papier 27

Définition du type de papier 31, 34, 36

Dossier partagé 126

Double page 97

E

Ecran de confirmation 16

Ecran tactile 11

Onglet [Edition] 11

Edition

cadrage 86

image miroir 89

inversion négatif/positif 89

masquage 86

Effacement de la reliure centrale 95

Effacement des bords 94

Effacer extérieur 99

Enveloppe 37

F

Film OHP 32, 34

Finition

agrafage à cheval 55, 59

regroupement 55, 56

sélection du mode 55

[Finition] 11

Fonction d'édition

2 EN 1/4 EN 1 76

Double page 97

numérotation des pages 85

répétition d'image 91

Fonction de gestion des utilisateurs 13

Fonction de gestion par codes départementaux 13

Fonction de réglage des images

Réglage de l'arrière-plan 112

Fonction de réglage des images

Balance des couleurs 109

Fonctions d'édition 71

Supprimer reliure cent. 95

Fonctions d'édition

Couverture 79

Création de jobs 101

Date/heure 84

Décalage d'image 73

Edition 86

Effac. bords 94

Effacement des contour extérieurs 99

Ignorer page vierge 93

Image entière 53

insertion de feuille 81

XY-Zoom 90

Fonctions d'éditons

ADF->SADF 104

Fonctions de copie

confirmation des fonctions définies 16

réinitialisation des fonctions définies 17

Fonctions de réglage des images 107

Fonctions de réglage des images

Copie 2 couleurs	114	Carte	69
Monochrome	119	Lissage des images	69
réduction du niveau sonore de la numérisation ADF	122	mode	15
régalge une touche	111	mode original	69
réglage des images RVB	110	Page imprimée	69
Teinte	120	Photo	69
Fonctions de réglage des images		Texte	69
Netteté	113	Texte, photo	69
Format A/B	4	Mode recto verso	
Format LT	4	original de type livre -> copie recto verso	63
FTP	126	original recto -> copie recto	63
FTPS	126	original recto -> copie recto verso	63
I		Mode toner	15
Ignorer les pages blanches	93	Mode toner	
Image entière	53	bleu effaçable	42
Image imprimée	69	noir	42
[Image] onglet	108	[Modèle]	12
Insertion de feuilles	81	Modification	86
[Interrompre]	24	Mono couleur	119
Interruption de copie	24	N	
Interruption de la copie	12	Netteté	113
L		NetWare IP	127
Lissage des images	69	NetWare IPX	127
Livret	55, 59	Noir	41, 42
M		Nombre de copies	12, 15, 21
Menu IMAGE	108	Nombre de jeux de copies restants	12
Menu Modifier	72	Non trié/Non agrafé	55
Menu principal	11	Numérotation des pages	85
Mode copie recto verso		O	
original recto verso -> copie recto verso	63	Onglet [IMAGE]	11
Mode couleur		originaux	
Couleur automatique	41	originaux de formats mélangés	29
Couleurs	41	P	
mode couleur	15	Page de garde	79
Noir	41	Papier	
Mode d'alimentation simple	104	définition du type de papier	31, 34, 36
Mode de finition		Papier	
pliage central	59	définition du format de papier	27
Mode de finition		quantité restante	13
agrafage manuel	55	[Paramètres]	12
mode livret et pliage central	55, 59	Paramètres par défaut	15
tri avec agrafage	58	Perforation	55, 62
tri en alternance	57	Photo	69
tri revue	59	Pliage central	55, 59
Mode de finition		R	
non trié/non agrafé	55	Recto/recto verso	15
perforation	55, 62	[Recto-verso]	11
pliage central	55	Réduction du niveau sonore de la numérisation ADF	122
tri	55, 56	Réglage CMJN	109
tri avec agrafage	55	Réglage de l'arrière-plan	112
tri en alternance	55	Réglage de la densité	43
tri revue	55	réglage des images	
tri revue et agrafage à cheval	55, 59	Saturation	121
Mode finition		Réglage du contraste	15
mode finition	15	Réglage RVB	110
Mode livret et agrafage à cheval	55, 59	Réglage une touche	111
Mode livret et pliage central	55, 59	Regroupement	55, 56
[Mode Original]	11, 69, 70	Réinitialisation des fonctions définies	17
Mode original			

Répétition d'image 91

S

SADF 104
Saturation 121
Sélection automatique du format (APS) 15, 27
Sélection automatique du taux d'agrandissement
(AMS) 45
Sélection du bac de réception 40
Sélection du papier 15
SMB 127
[Statut du travail] 12
[Stockage] 12
Stockage des copies couleur 10

T

Teinte 120
Texte 69
Texte/Photo 69
Touche d'aide 12
Touche [DEMARRER] 21, 23
Touche [FONCTION CLEAR] 15, 17, 32
Touche [Stop] 23
Touches de cassette 13
Touches de réglage du contraste 12
Touches du mode couleur 12
Travail
 démarrage automatique 23
Tri 55, 56
Tri avec agrafage 55, 58
Tri en alternance 55, 57
Type de papier sur le bac de dérivation 14

Z

Zone d'affichage des alertes 11
Zone d'affichage des messages 11
Zone d'indication de l'état du système 11, 13
Zone du bac de réception 13
[Zoom] 11
Zoom 15, 44
[Zoom] 45
Zoom photo 50
Zoom X-Y 90

e-STUDIO2000AC/2500AC
e-STUDIO2505AC/3005AC/3505AC/4505AC/5005AC
e-STUDIO2508A/3008A/3508A/4508A/5008A
e-STUDIO5506AC/6506AC/7506AC
e-STUDIO5508A/6508A/7508A/8508A
e-STUDIO3508LP/4508LP/5008LP

**SYSTÈMES NUMÉRIQUES MULTIFONCTIONS COULEUR /
SYSTÈMES NUMÉRIQUES MULTIFONCTIONS**

Guide de la copie

e-STUDIO2000AC/2500AC

e-STUDIO2505AC/3005AC/3505AC/4505AC/5005AC

e-STUDIO2508A/3008A/3508A/4508A/5008A

e-STUDIO5506AC/6506AC/7506AC

e-STUDIO5508A/6508A/7508A/8508A

e-STUDIO3508LP/4508LP/5008LP

TOSHIBA TEC CORPORATION

1-11-1, OSAKI, SHINAGAWA-KU, TOKYO, 141-8562, JAPAN